



## DIGITAL MIXING CONSOLE

**TF5**

**TF3**

**TF1**

**TF-RACK**

**Manuel de référence de V4.0**

<b>Présentation.....</b>	<b>4</b>
Utilisation de ce document .....	4
Les écrans .....	4
<b>Opérations universelles.....</b>	<b>8</b>
Écran Library.....	8
Écran du clavier .....	10
Menu .....	10
Fonctions des boutons et des curseurs .....	10
<b>Barre d'outils .....</b>	<b>11</b>
Écran SCENE.....	11
Écran METER.....	14
Écran RECORDER (écran INPUT/OUTPUT/TITLE LIST).....	15
Écran MONITOR.....	19
Écran SETUP (version 3.0 et supérieure) .....	22
Écran LOGIN (version 3.0 et supérieure).....	44
<b>Écran OVERVIEW .....</b>	<b>47</b>
Section CH STRIP .....	47
Section FADER .....	49
Section SELECTED CHANNEL (version 4.0 et supérieure).....	50
<b>Écrans de configuration.....</b>	<b>57</b>
Écran INPUT .....	57
Écran EQ.....	59
Écran GATE.....	63
Écran COMP.....	65
Écran FX (FX1/2, InsFX1–6) .....	67
Écran SEND TO AUX.....	73
Écran ASSIGN .....	74
Écran AUTOMIXER (version 3.5 et supérieure).....	74
Écran CH VIEW .....	76
Écran CH NAME .....	84
Écran GEQ.....	85
Écran OUTPUT.....	87
Écran SEND FROM.....	88
Écran DCA ASSIGN .....	90
Écran DELAY (version 2.5 et supérieure).....	92

<b>Écran de maintenance .....</b>	<b>93</b>
Écran Initialize All Memory.....	93
Écran Initialize Current Memory.....	94
Écran Initialize NY64-D (version 3.0 et supérieure).....	94
Écran Input Port Trim .....	95
Écran Output Port Trim .....	95
Écran Fader Calibration (TF5/TF3/TF1).....	96
Écran Channel Color Calibration (TF5/TF3/TF1).....	97
<b>Référence .....</b>	<b>98</b>
Liste des paramètres enregistrés dans les Scenes et les Presets .....	98
Liste des paramètres de restriction d'accès.....	104
Relations entre l'entrée Quick Config et le canal d'entrée .....	106
Avertissements et messages d'erreur.....	108
<b>Index.....</b>	<b>110</b>
<b>Dimensions du produit.....</b>	<b>112</b>

## Procédures

Rappel d'une Preset.....	9	Utilisation du GEQ.....	86
Modification d'une Preset.....	9	Utilisation des faders pour régler l'égaliseur graphique (TF5/TF3/TF1).....	86
Affichage des écrans de configuration .....	11	Réglage du niveau SEND FROM.....	88
Enregistrer les réglages actuellement sélectionnés en tant que nouvelle Scène.....	12	Réglage du niveau d'envoi des canaux AUX, STEREO et SUB vers un canal MATRIX (version 2.5 et supérieure) .....	89
Rappel d'une Scene.....	12	Attribution de canaux à un groupe DCA.....	90
Modification d'une Scene.....	12	Utilisation de l'écran de maintenance .....	93
Réglage de la durée de fondu d'une scène (version 4.0 et supérieure) .....	13	Calibrage des faders .....	96
Réglage de l'entrée.....	16	Si vous devez recalibrer un fader.....	96
Réglage de la sortie .....	17	Réglage des couleurs de canal .....	97
Enregistrement.....	18		
Lecture de fichiers stockés sur un périphérique de stockage USB.....	19		
Vérification des signaux d'entrée .....	20		
Réglage de l'oscillateur .....	21		
Configuration des réglages dans l'écran PREFERENCE .....	26		
Attribution d'une fonction à une touche [USER DEFINED KEY] .....	30		
Attribution d'une fonction à un bouton [USER DEFINED KNOB] .....	31		
Attribution d'une fonction au sélecteur au pied .....	31		
Configuration de la banque de faders personnalisés .....	32		
Rappel du CUSTOM FADER BANK (TF5/TF3/TF1) .....	32		
Utilisation de la fonctionnalité Recall Safe .....	38		
Attribution de canaux aux groupes de mutes .....	39		
Application des autorisations d'accès.....	46		
Réinitialisation des réglages utilisateur .....	46		
Chargement des réglages utilisateur sur d'autres consoles de la série TF .....	46		
Fonctions de l'écran OVERVIEW .....	54		
Copie et application des paramètres d'un canal à un autre canal .....	55		
Réglage de la liaison stéréo et de la source d'entrée.....	58		
Réglage de l'égaliseur en mode manuel.....	61		
Réglage de l'égaliseur en mode 1-knob EQ.....	61		
Réglage du filtre passe-haut.....	62		
Réglage du filtre passe-bas.....	62		
Réglage du gate .....	64		
Réglage du compresseur .....	66		
Réglage d'un effet .....	68		
Réglage d'un effet d'insertion .....	68		
Réglage du niveau SEND TO AUX.....	73		
Réglage de l'AUTOMIXER .....	75		

## Utilisation de ce document

Vous pouvez rechercher des mots-clés et consulter des pages de référence tout en utilisant ce document.

### Recherche de mots-clés

Vous pouvez utiliser la fonction recherche de votre logiciel de visualisation de fichiers PDF pour rechercher le texte souhaité dans le document.

Si vous utilisez Adobe Reader, tapez le texte souhaité dans la barre de recherche et appuyez sur la touche <Entrée> de votre clavier pour lancer la recherche.

### Avancer ou revenir en arrière dans votre historique d'affichage

Si vous consultez ce document à l'aide d'Adobe Reader, vous pouvez facilement avancer ou revenir en arrière dans votre historique d'affichage. Cette fonctionnalité est particulièrement utile lorsque vous cliquez sur un lien qui vous transfère sur une autre page et que vous souhaitez retourner à la page d'origine.

### Utilisation de l'index

Vous trouverez un index composé de mots-clés et des sujets abordés dans ce document à la [page 110](#). Vous pouvez utiliser l'index pour atteindre facilement l'explication ou le sujet souhaité.

## Les écrans

Vous trouverez dans cette section les différents écrans qui apparaissent sur la console des modèles de la série TF.

### Écran OVERVIEW

Cet écran s'affiche lorsque vous mettez la console sous tension pour la première fois. À partir de là, vous avez accès à d'autres écrans en fonction des opérations que vous souhaitez effectuer.

Vous pouvez revenir à l'écran OVERVIEW à tout moment en appuyant sur la touche Home (🏠). Pour la console TF5/TF3/TF1, la section CH STRIP s'affiche.

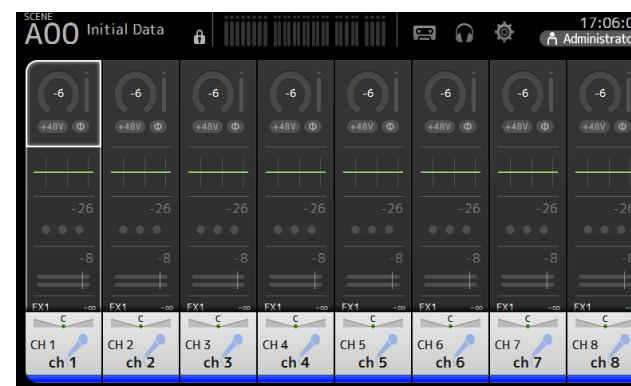

Pour la console TF-RACK, la section FADER s'affiche. Vous pouvez basculer entre la section CH STRIP et la section FADER en appuyant sur la touche Home (🏠).

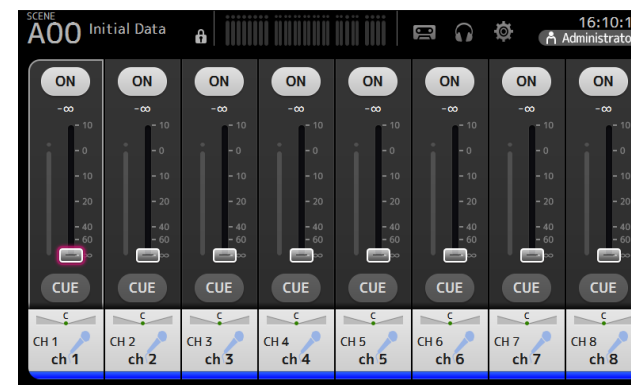

Pour plus d'informations sur l'écran OVERVIEW, reportez-vous à la [page 47](#).



## Écrans de configuration

Vous pouvez appuyer sur une zone de l'écran OVERVIEW pour afficher l'écran de configuration correspondant à cette zone.

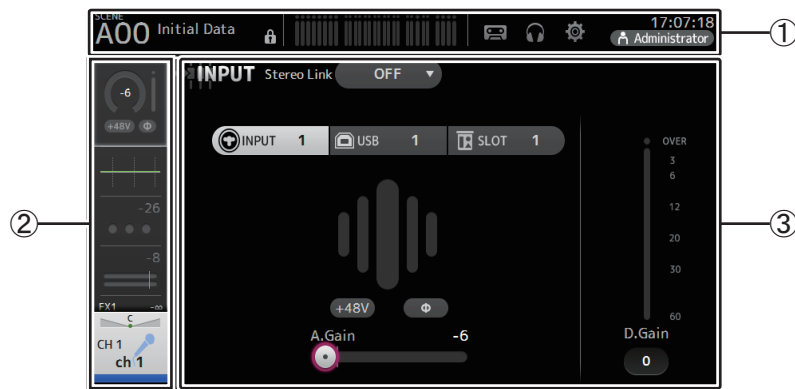

### ① Barre d'outils (→page 11)

Affiche les boutons des fonctionnalités fréquemment utilisées. Lorsque vous appuyez sur un bouton, l'écran de configuration correspondant apparaît dans la zone principale de l'écran.

### ② Zone de navigation

Permet de sélectionner quel écran afficher dans la zone principale de l'écran.

### ③ Zone principale (→page 57)

Affiche l'écran que vous sélectionnez à l'aide de la barre d'outils ou de la zone de navigation.

## ■ Zone de navigation

Affiche les fonctionnalités du canal actuellement sélectionné.

Vous pouvez faire défiler l'écran vers le haut ou vers le bas pour afficher d'autres fonctionnalités.

## CH1–CH32

- ① Affiche l'écran INPUT. (→page 57)
- ② Affiche l'écran EQ. (→page 59)
- ③ Affiche l'écran GATE. (→page 63)
- ④ Affiche l'écran COMP. (→page 65)
- ⑤ Affiche l'écran FX1. (→page 67)
- ⑥ Affiche l'écran FX2. (→page 67)
- ⑦ Affiche l'écran SEND TO AUX. (→page 73)
- ⑧ Affiche l'écran ASSIGN. (→page 74)
- ⑨ Affiche l'écran AUTOMIXER (version 3.5 et supérieure). (→page 74)
- ⑩ Affiche l'écran CH VIEW. (→page 76)

### NOTE

Seuls les canaux CH1 à CH8 sont affichés sur l'écran AUTOMIXER.

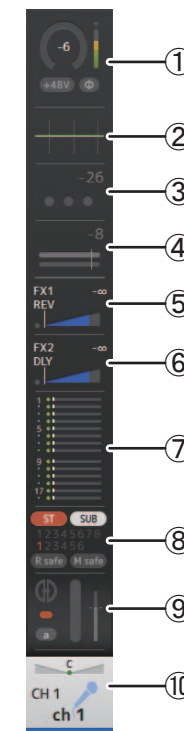

## CH33-CH40

- ① Affiche l'écran INPUT. (→page 57)
- ② Affiche l'écran EQ. (→page 59)
- ③ Affiche l'écran FX1. (→page 67)
- ④ Affiche l'écran FX2. (→page 67)
- ⑤ Affiche l'écran SEND TO AUX. (→page 73)
- ⑥ Affiche l'écran ASSIGN. (→page 74)
- ⑦ Affiche l'écran CH VIEW. (→page 76)

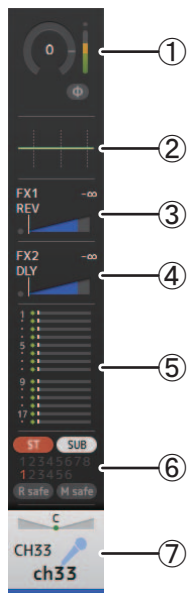

## STIN1/2

- ① Affiche l'écran INPUT. (→page 57)
- ② Affiche l'écran EQ. (→page 59)
- ③ Affiche l'écran DELAY. (→page 92)
- ④ Affiche l'écran FX1. (→page 67)
- ⑤ Affiche l'écran FX2. (→page 67)
- ⑥ Affiche l'écran SEND TO AUX. (→page 73)
- ⑦ Affiche l'écran ASSIGN. (→page 74)
- ⑧ Affiche l'écran CH VIEW. (→page 76)

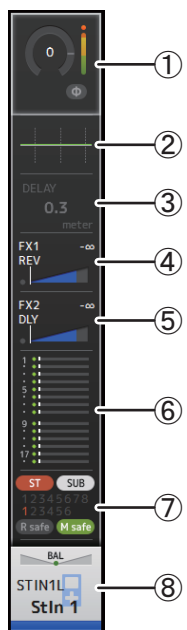

## FX RTN 1/2

- ① Affiche l'écran SEND FROM. (→page 88)
- ② Affiche l'écran FX1 ou FX2. (→page 67)
- ③ Affiche l'écran EQ. (→page 59)
- ④ Affiche l'écran SEND TO AUX. (→page 73)
- ⑤ Affiche l'écran ASSIGN. (→page 74)
- ⑥ Affiche l'écran CH VIEW. (→page 76)

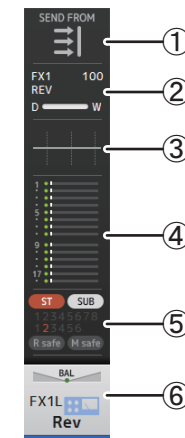

## AUX1-AUX8

- ① Affiche l'écran SEND FROM. (→page 88)
- ② Affiche l'écran EQ. (→page 59)
- ③ Affiche l'écran GEQ. (→page 85)
- ④ Affiche l'écran COMP. (→page 65)
- ⑤ Affiche l'écran OUTPUT. (→page 87)
- ⑥ Affiche l'écran CH VIEW. (→page 76)

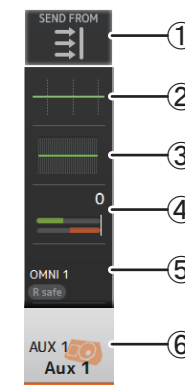

## AUX9/10–AUX19/20

- ① Affiche l'écran SEND FROM. (→page 88)
- ② Affiche l'écran EQ. (→page 59)
- ③ Affiche l'écran COMP. (→page 65)
- ④ Affiche l'écran INSMX. (→page 67)
- ⑤ Affiche l'écran OUTPUT. (→page 87)
- ⑥ Affiche l'écran CH VIEW. (→page 76)

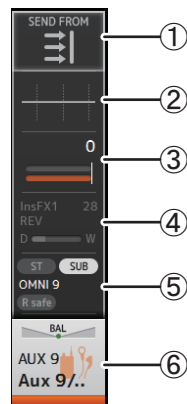

## DCA1–DCA8

- ① Affiche l'écran DCA ASSIGN. (→page 90)
- ② Affiche l'écran CH VIEW. (→page 76)

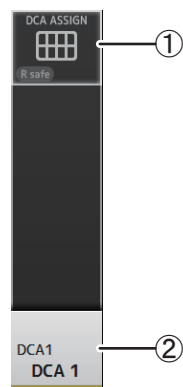

## STEREO

- ① Affiche l'écran EQ. (→page 59)
- ② Affiche l'écran GEQ. (→page 85)
- ③ Affiche l'écran COMP. (→page 65)
- ④ Affiche l'écran OUTPUT. (→page 87)
- ⑤ Affiche l'écran CH VIEW. (→page 76)

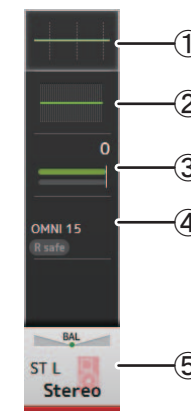

## SUB

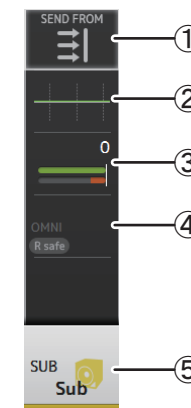

- ① Affiche l'écran SEND FROM. (→page 88)
- ② Affiche l'écran EQ. (→page 59)
- ③ Affiche l'écran COMP. (→page 65)
- ④ Affiche l'écran OUTPUT. (→page 87)
- ⑤ Affiche l'écran CH VIEW. (→page 76)

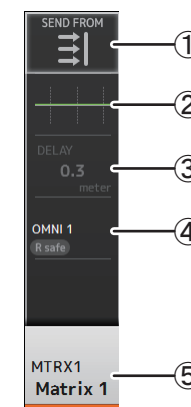

## MATRIX1–MATRIX4

- ① Affiche l'écran SEND FROM. (→page 88)
- ② Affiche l'écran EQ. (→page 59)
- ③ Affiche l'écran DELAY. (→page 92)
- ④ Affiche l'écran OUTPUT. (→page 87)
- ⑤ Affiche l'écran CH VIEW. (→page 76)



Vous trouverez dans cette section les différents écrans qui s'affichent lorsque vous appuyez sur la touche Library (  ) et sur la touche Menu (  ), qui se trouvent dans la section de l'écran du panneau supérieur de la console.

## Écran Library

Vous permet de rappeler des Presets enregistrées.

Une Preset est un ensemble de paramètres personnalisés pour un certain type d'entrée, de microphone, d'instrument, etc. En rappelant une Preset, vous pouvez configurer un canal rapidement et facilement en fonction du type d'entrée, puis peaufiner les paramètres selon vos besoins spécifiques. Vous pouvez même enregistrer vos propres Presets.

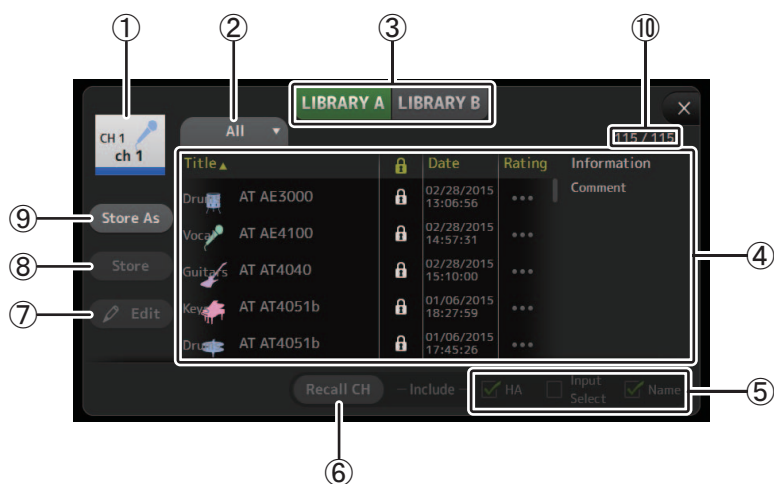

### ① Nom du canal

Affiche le nom du canal.

### ② Bouton de sélection de la catégorie

Vous permet de sélectionner une catégorie.

Les Presets qui correspondent à la catégorie sélectionnée sont affichées dans la liste des bibliothèques.

### ③ Bouton de sélection de la bibliothèque

Vous permet d'alterner entre les bibliothèques disponibles. Les Presets stockées dans la bibliothèque sélectionnée sont affichées dans la liste.

**LIBRARY A** : Affiche les Presets stockées dans LIBRARY A.

**LIBRARY B** : Affiche les Presets stockées dans LIBRARY B.

### ④ Liste

Vous pouvez cliquer sur l'un des en-têtes de la liste pour trier les éléments selon cet en-tête. (les éléments de la liste ne peuvent être triés selon l'en-tête « Information »).

Pour sélectionner une Preset, il suffit d'appuyer dessus. La Preset sélectionnée est affichée en surbrillance et peut ensuite être enregistrée, rappelée ou modifiée.

Une icône de verrouillage apparaît ou disparaît à chaque fois que vous appuyez sur la colonne . Lorsque l'icône est affichée, la Preset est protégée en écriture.

La date à laquelle la Preset a été enregistrée pour la dernière fois apparaît dans la colonne Date.

### ⑤ Cas de rappel activé/désactivé

Ces cases vous permettent de déterminer quels paramètres seront rappelés (case activée) ou non (case désactivée).

#### Canaux d'entrée

**HA** : réglage du gain analogique/numérique, alimentation fantôme activée/désactivée, paramétrage de phase

**Input Select** : paramètres des sources d'entrée

**Name** : nom, icône et couleur du canal

#### Canaux AUX 1–8, STEREO

**GEQ** : paramètres de l'égaliseur graphique

**Name** : nom, icône et couleur du canal

#### Canaux FX RTN, AUX9/10–AUX19/20

**FX** : paramètres des effets

**Name** : nom, icône et couleur du canal

#### Canaux SUB, MATRIX1–4

**Name** : nom, icône et couleur du canal

### ⑥ Bouton Recall CH

Rappelle une Preset au canal sélectionné.

### ⑦ Bouton Edit

Appuyez sur ce bouton pour afficher le clavier afin de pouvoir modifier le titre et le commentaire. (Écran du clavier → [page 10](#))

### ⑧ Bouton Store

Permet d'enregistrer les paramètres du canal actuel en tant que Preset. Les paramètres remplaceront la Preset sélectionnée dans la liste des bibliothèques.

### ⑨ Bouton Store As

Permet d'enregistrer les paramètres du canal actuel en tant que nouvelle Preset.

Appuyez sur ce bouton pour afficher le clavier afin de pouvoir entrer le nom de la Preset. (Écran du clavier → [page 10](#))

### ⑩ Nombre de Presets (version 1.1 et supérieure)

Affiche le nombre de Presets. Le premier nombre indique le nombre de Presets dans la catégorie sélectionnée (②), et le second nombre indique le nombre total de Presets.

## Affichage de l'écran Library depuis l'écran de configuration

Lorsque vous affichez l'écran Library depuis l'écran de configuration, l'un des boutons suivants apparaît dans l'écran Library, selon l'écran de configuration que vous utilisez.

### Bouton Recall EQ

Apparaît lorsque vous accédez à la bibliothèque depuis l'écran EQ et ne rappelle que les paramètres EQ.

### Bouton Recall Gate

Apparaît lorsque vous accédez à la bibliothèque depuis l'écran GATE et ne rappelle que les paramètres GATE.

### Bouton Recall COMP

Apparaît lorsque vous accédez à la bibliothèque depuis l'écran COMP et ne rappelle que les paramètres COMP.

### Bouton Recall FX

Apparaît lorsque vous accédez à la bibliothèque depuis l'écran FX et ne rappelle que les paramètres FX.

### Bouton Recall GEQ

Apparaît lorsque vous accédez à la bibliothèque depuis l'écran GEQ et ne rappelle que les paramètres GEQ.

## Rappel d'une Preset

1. Appuyez sur un bouton de sélection de la bibliothèque pour choisir celle qui contient la Preset souhaitée.

Une liste des Presets s'affiche.

LIBRARY A LIBRARY B

↓

**Liste des Presets**

Title ▲	🔒	Date	Rating	Information
Drums drums		02/24/2015 19:20:50	***	Comment pickup
Vocal female		02/24/2015 19:19:31	***	
Guitars guitar		02/24/2015 19:21:35	***	
Horns tenor sax		02/24/2015 19:22:25	***	

Vous pouvez cliquer sur l'un des en-têtes de la liste pour trier les éléments selon cet en-tête. (les éléments de la liste ne peuvent être triés selon l'en-tête « Information »).

2. Appuyez sur la Preset souhaitée.

La Preset sélectionnée s'affiche en surbrillance.

3. Sélectionnez les éléments à rappeler.

Cochez les cases des éléments que vous souhaitez rappeler.

4. Appuyez sur le bouton Recall CH.

La Preset est rappelée au canal sélectionné.



## Modification d'une Preset

1. Rappelez la Preset de votre choix.

2. Appuyez sur le bouton Edit.

Affichez le clavier afin de pouvoir modifier le titre et le commentaire. (Écran du clavier → page 10)

Modifiez les éléments souhaités.

3. Appuyez sur le bouton Store ou Store As.

**Bouton Store** : Permet d'enregistrer les paramètres du canal actuel en tant que Preset. Les paramètres remplaceront la Preset sélectionnée dans la liste des bibliothèques.

**Bouton Store As** : Permet d'enregistrer les paramètres du canal actuel en tant que nouvelle Preset.

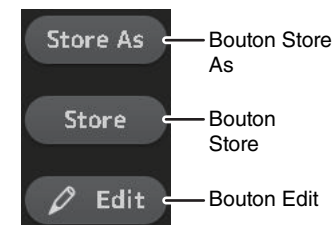

## Menu de l'écran Library

Appuyez sur la touche Menu (☰) de l'écran Library pour afficher les éléments suivants.

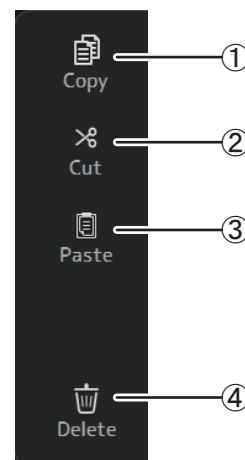

- ① Copy

Permet de copier la Preset sélectionnée.

- ② Cut

Permet de couper la Preset sélectionnée.

- ③ Paste

Permet de coller la Preset copiée ou coupée dans la bibliothèque.

- ④ Delete

Permet de supprimer la Preset sélectionnée.

## Écran du clavier

Vous permet de modifier les titres et les commentaires. Le contenu de cet écran change selon l'opération que vous effectuez.

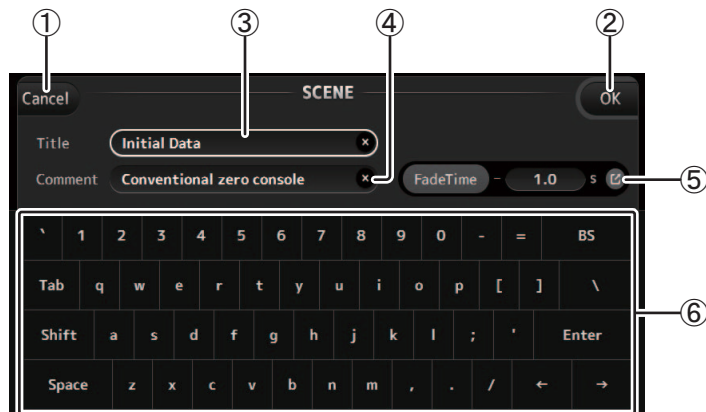













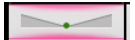

- ① **Bouton Cancel**  
Annule les changements effectués et retourne à l'écran précédent.
- ② **Bouton OK**  
Enregistre les changements effectués.
- ③ **Champ Title**  
Entrez ici le nom de la Scene.
- ④ **Champ Comment**  
Tapez ici un commentaire sur la Scene.
- ⑤ **Paramètres FadeTime**  
Permettent de régler la durée de fondu et d'activer/de désactiver les durées de fondu utilisées dans les scènes. Pour afficher l'écran FADE TIME (→page 14), appuyez sur le bouton sur le bord droit.
- ⑥ **Clavier**  
Appuyez pour entrer le texte souhaité.

## Menu

Affiche un menu des options disponibles dans l'écran actif. Le contenu du menu varie selon l'écran affiché. Pour plus d'informations sur chaque menu, reportez-vous à la description de la page correspondante.

## Fonctions des boutons et des curseurs

Élément	Nom	Description
	<b>Bouton de fermeture [X]</b>	Appuyez pour fermer l'écran actif.
	<b>Bouton OK</b>	Permet d'appliquer les paramètres actuels.
	<b>Bouton Cancel</b>	Permet d'annuler l'opération et de revenir à l'écran précédent.
	<b>Bouton d'effacement</b>	Permet d'effacer les informations que vous avez saisies.
	<b> Icône de basculement</b>	Affiche l'écran correspondant.
	<b> Curseur</b>	Clignote en rose lorsque vous appuyez dessus pour indiquer qu'il est prêt à être utilisé. Vous pouvez déplacer le curseur à l'écran ou faire tourner le bouton [TOUCH AND TURN] pour ajuster le réglage.
	<b> Curseur de balayage panoramique</b>	Clignote en rose lorsque vous appuyez dessus pour indiquer qu'il peut être utilisé à l'aide du bouton [TOUCH AND TURN].
	<b> Curseur de balance</b>	Clignote en rose lorsque vous appuyez dessus pour indiquer qu'il peut être utilisé à l'aide du bouton [TOUCH AND TURN].
	<b> Icône de modification</b>	Affiche l'écran à partir duquel vous pouvez modifier des informations, comme l'écran du clavier.
	<b>Menu</b>	Appuyez sur un bouton sur lequel « ▼ » apparaît pour accéder au menu.
	<b>Zone de texte</b>	Lorsque vous appuyez sur une zone de texte qui peut contenir des valeurs, elle clignote en rose pour indiquer que son contenu peut être modifié. Appuyez à nouveau sur la zone pour afficher l'écran qui vous permet d'entrer des valeurs. Vous pouvez également changer la valeur en tournant le bouton [TOUCH AND TURN]. Lorsque vous appuyez sur une zone de texte qui peut contenir du texte, l'écran du clavier s'affiche.
Activé (exemple) :   Désactivé (exemple) :  	<b>On et off</b>	Active ou désactive l'élément lorsque vous appuyez dessus.

Offre un accès aux fonctionnalités fréquemment utilisées et aux paramètres système. La barre d'outils s'affiche quel que soit le contenu de l'écran.

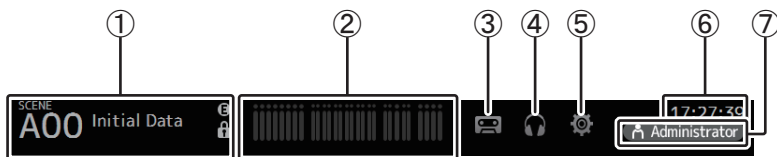

- ① Affiche l'écran SCENE.
- ② Affiche l'écran METER. (→page 14)
- ③ Affiche l'écran RECORDER. (→page 15)
- ④ Affiche l'écran MONITOR. (→page 19)
- ⑤ Affiche l'écran SETUP. (→page 22) (version 3.0 et supérieure)
- ⑥ Affiche l'heure actuelle. (→page 42)
- ⑦ Affiche l'écran LOGIN. (→page 44) (version 3.0 et supérieure)

Le nom de l'utilisateur actuellement connecté s'affiche avec l'icône. Les éléments suivants peuvent également s'afficher pour indiquer le statut correspondant.

**ACCESS** : la console accède au périphérique de stockage USB branché à son connecteur USB.

**CUE** : le cue est activé.

**OSCILLATOR** : l'oscillateur est activé.

**Quick Config** : Quick Config est utilisé. (version 2.0 et supérieure)

## Affichage des écrans de configuration

Lorsque vous appuyez sur une icône, l'écran de configuration correspondant s'affiche. Pour retourner à l'écran précédent, appuyez à nouveau sur l'icône ou sur le bouton de fermeture ([X]) situé dans la partie supérieure droite de l'écran.

## Écran SCENE

Vous permet de gérer des configurations de mixeur précédemment enregistrées, ou « Scenes ».

Lorsque vous rappelez une Scene, vous pouvez faire en sorte que certains réglages ne soient pas remplacés par les réglages contenus dans la Scene. Il s'agit de la fonction « Recall Safe ».

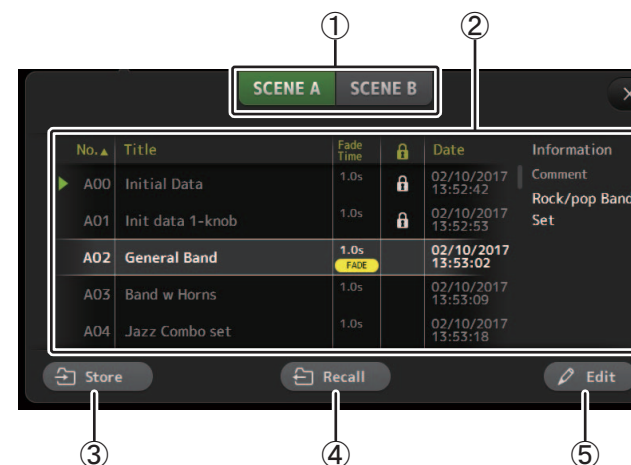

### ① Bouton de sélection de la liste des Scenes

Vous permet d'alterner entre les listes des Scene disponibles.

**SCENE A** : Affiche la liste des Scene A.

**SCENE B** : Affiche la liste des Scenes B.

### ② Liste des Scenes

Affiche les Scenes enregistrées dans la liste des Scenes sélectionnée.

Vous pouvez cliquer sur l'un des en-têtes de la liste pour trier les éléments selon cet en-tête. (les éléments de la liste ne peuvent être triés selon l'en-tête « Information »).

Pour sélectionner une Scene, il vous suffit d'appuyer dessus. La Scene sélectionnée est affichée en surbrillance et peut donc être enregistrée, rappelée ou modifiée.

Un triangle vert apparaît à côté de la Scene actuellement rappelée.

Une icône de verrouillage apparaît ou disparaît à chaque fois que vous appuyez sur la colonne . Lorsque l'icône est affichée, la Scene est protégée en écriture.

La date à laquelle la Scene a été enregistrée pour la dernière fois apparaît dans la colonne Date.

Le colonne Fade Time (version 4.0 et supérieure) indique si la fonction FADE TIME est activée ou non, ainsi que le réglage de durée.



**③ Bouton Store**

Enregistre la configuration actuelle du mixeur et l'attribue au nombre de Scenes sélectionnées dans la liste des Scenes.

Appuyez sur ce bouton pour afficher le clavier afin de pouvoir modifier le titre et le commentaire. (Écran du clavier → page 10)

**④ Bouton Recall**

Rappelle la Scene sélectionnée dans la liste des Scenes.

**⑤ Bouton Edit**

Appuyez sur ce bouton pour afficher le clavier afin de pouvoir modifier le titre et le commentaire. (Écran du clavier → page 10)

### Enregistrer les réglages actuellement sélectionnés en tant que nouvelle Scène.

1. Appuyez sur la zone Scene de la barre d'outils.



2. Appuyez sur un bouton de sélection des listes de Scènes pour choisir la liste des Scènes.

La Scene sélectionnée s'affiche en surbrillance.

3. Appuyez sur une Scène vide.

No.▲	Title	Fade Time	🔒	Date
A03	Band w Horns	1.0s		02/10/2017 13:53:09
A04	Jazz Combo set	1.0s		02/10/2017 13:53:18
A05	Init data Slot	1.0s		02/10/2017 13:53:24
A06				
A07				

Blank Scene

4. Appuyez sur le bouton Store.

Affichez le clavier afin de pouvoir modifier le titre, le commentaire et la durée de fondu (Écran du clavier → page 10).

Saisissez le nom de la nouvelle Scène et un commentaire.

5. Appuyez sur le bouton OK.

Les paramètres seront enregistrés en tant que nouvelle Scène.

### Rappel d'une Scene

1. Appuyez sur un bouton de sélection de liste des Scenes pour choisir celle qui contient la Scene souhaitée.



La liste des Scenes apparaît.

2. Appuyez sur la Scene souhaitée.

La Scene sélectionnée s'affiche en surbrillance.

Vous pouvez cliquer sur l'un des en-têtes de la liste pour trier les éléments selon cet en-tête. (les éléments de la liste ne peuvent être triés selon l'en-tête « Information »).

Scene sélectionnée

No.▲	Title	Fade Time	🔒	Date
A02	General Band	1.0s FADE		02/10/2017 13:53:02
A03	Band w Horns	1.0s		02/10/2017 13:53:09
A04	Jazz Combo set	1.0s		02/10/2017 13:53:18
A05	Init data Slot	1.0s		02/10/2017 13:53:24
A06				

3. Appuyez sur le bouton Recall.

Les paramètres du mixeur enregistrés dans la Scene sont rappelés.



Le nom de la Scene rappelée apparaît dans la partie supérieure gauche de l'écran.

### Modification d'une Scene

1. Sélectionnez la Scene que vous souhaitez modifier.

2. Appuyez sur le bouton Edit.

Affichez le clavier afin de pouvoir modifier le titre, le commentaire et la durée de fondu (Écran du clavier → page 10).

Modifiez les éléments souhaités.

3. Appuyez sur le bouton OK.

Les paramètres remplaceront la Scene sélectionnée dans la liste des Scenes.



## Réglage de la durée de fondu d'une scène (version 4.0 et supérieure)

1. Sélectionnez la scène dont vous voulez régler la durée de fondu.

2. Appuyez sur le bouton Edit.

L'écran affiche les plages pour éditer le titre, le commentaire et la durée de fondu (Écran du clavier →page 10).

3. Pour activer la durée de fondu, appuyez sur le bouton FadeTime. Appuyez à nouveau sur le bouton pour la désactiver.



4. Pour régler la durée de fondu, appuyez sur l'écran Fade Time et saisissez le réglage avec le clavier.

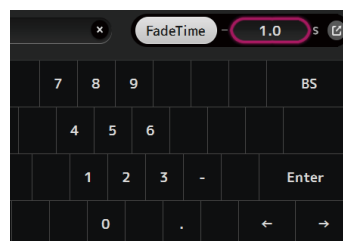

5. Pour activer ou désactiver la durée de fondu pour chaque canal, appuyez sur le bouton sur le bord droit de l'écran.



6. Activez ou désactivez chaque canal depuis l'écran FADE TIME.

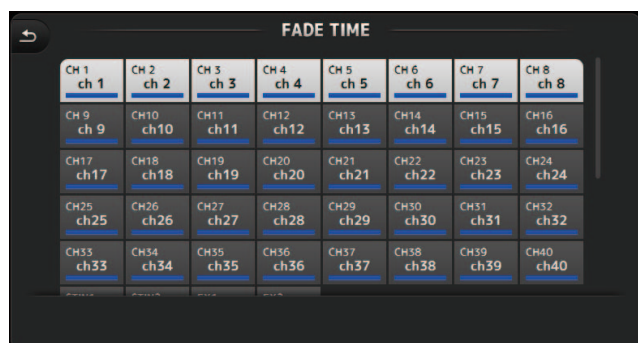

7. Appuyez sur le bouton OK.

Les durées de fondu sont réglées pour la Scene.

No.▲	Title	Fade Time	🔒	Date
A02	General Band	1.0s FADE		02/10/2017 13:53:02
A03	Band w Horns	1.0s		02/10/2017 13:53:09
A04	Jazz Combo set	1.0s		02/10/2017 13:53:18
A05	Init data Slot	2.0s FADE		02/10/2017 13:53:24
A06				

### NOTE

- Si un fader en cours de déplacement est arrêté quand sa touche [SEL] correspondante est maintenue enfoncée, l'effet du fader s'arrête à la position en question.
- Si la même scène est rappelée pendant que le fader se déplace, les faders de tous les canaux et les groupes DCA passent immédiatement à leurs positions cibles.

## Menu de l'écran SCENE

Appuyez sur la touche Menu (☰) de l'écran Scene pour afficher les éléments suivants.

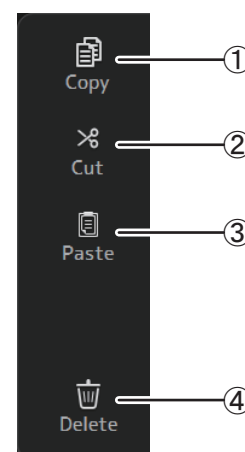

- ① **Copy**  
Permet de copier la Scene sélectionnée.
- ② **Cut**  
Permet de couper la Scene sélectionnée.
- ③ **Paste**  
Permet de coller la Scène copiée ou coupée dans la liste des Scènes.
- ④ **Delete**  
Permet de supprimer la Scene sélectionnée.

## Écran FADE TIME (version 4.0 et supérieure)

Cet écran permet d'activer et de désactiver individuellement les canaux pour lesquels vous souhaitez appliquer la fonction de durée de fondu à la Scene.

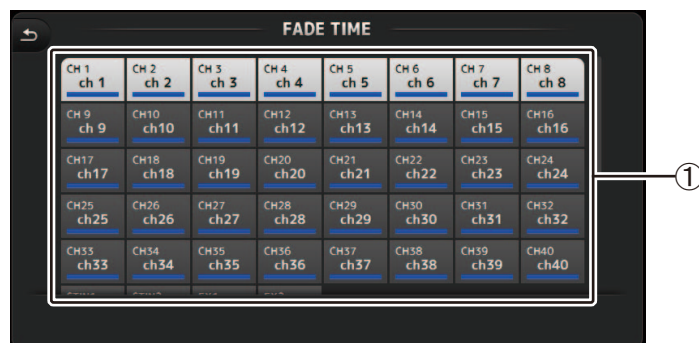

### ① Boutons des canaux

Ces boutons permettent d'activer et de désactiver individuellement les canaux auxquels vous souhaitez appliquer la fonction de durée de fondu. Si le canal est blanc, la durée de fondu est activée.

## Menu de l'écran FADE TIME

Appuyez sur la touche Menu (  ) de l'écran FADE TIME pour afficher les icônes de menu illustrées ci-dessous.

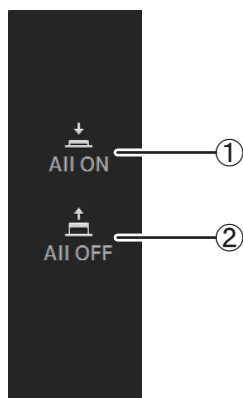

- ① **All ON**  
Active la durée de fondu pour tous les canaux.
- ② **All OFF**  
Désactive la durée de fondu pour tous les canaux.

## Écran METER

Affiche le niveau d'entrée et de sortie de tous les canaux et vous permet de sélectionner le point de mesure (c'est-à-dire, le point auquel le niveau est détecté).

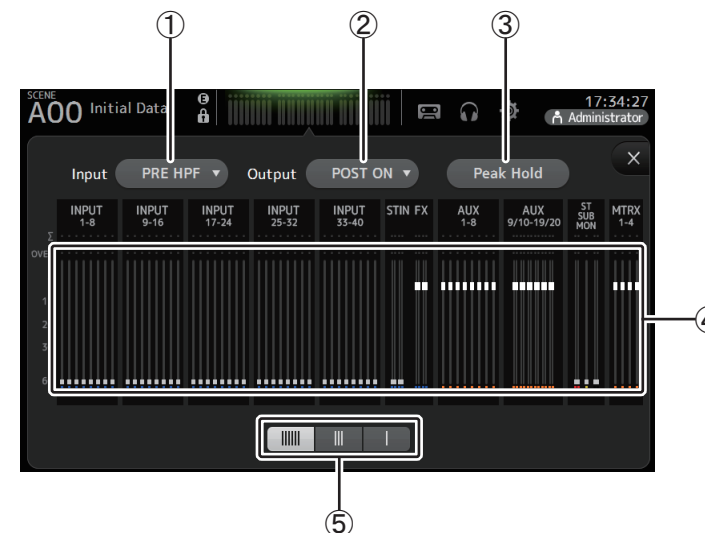

- ① **Menu de sélection du point de mesure d'entrée**  
Sélectionnez le point de mesure du niveau d'entrée dans le menu.  
**PRE HPF** : après le préampli, avant le HPF  
**PRE FADER** : avant le fader  
**POST ON** : après la touche [ON]
- ② **Menu de sélection du point de mesure de sortie**  
Sélectionnez le point de mesure du niveau de sortie dans le menu.  
**PRE EQ** : avant l'EQ  
**PRE FADER** : avant le fader  
**POST ON** : après la touche [ON]
- ③ **Bouton Peak Hold**  
Activez ce bouton pour maintenir le niveau de crête de chaque indicateur de niveau.  
Désactivez ce bouton pour enlever le niveau de crête qui était maintenu. L'activation ou la désactivation de Peak Hold affecte tant les canaux d'entrée que de sortie.

### NOTE

Vous pouvez attribuer le bouton Peak Hold à une touche [USER DEFINED KEY]. (→page 27)

## ④ Indicateurs

Affichent les niveaux d'entrée et de sortie des canaux.

## ⑤ Bouton de sélection de l'affichage des indicateurs

Vous permet de sélectionner le nombre d'indicateurs à afficher. Trois modes d'affichage sont disponibles.

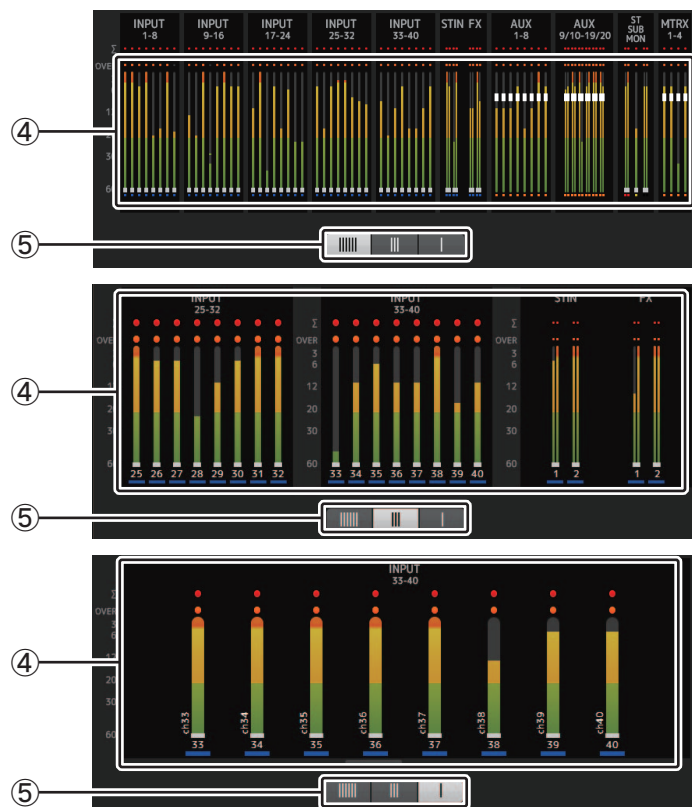

## Écran RECORDER (écran INPUT/OUTPUT/TITLE LIST)

Vous pouvez brancher un périphérique de stockage USB au connecteur pour iPad de la console et utiliser cette dernière pour effectuer des enregistrements audio sur le périphérique, ainsi que lire et gérer des fichiers audio qui y sont stockés.

Lorsqu'un périphérique de stockage USB est branché au connecteur pour iPad, votre console de la série TF peut enregistrer ses signaux internes sur le périphérique en tant que fichier audio et lire des fichiers stockés sur le périphérique.

Vous pouvez également connecter un périphérique iOS à la console et utiliser votre iPad ou votre iPhone comme source d'entrée audio pour le mixeur.

Les fichiers enregistrés sont formatés en fichiers WAV stéréo de 48 kHz et de 24 bits.

La lecture prend en charge les fichiers WAV et MP3 (MPEG-1 Audio Layer-3).

Ces fonctionnalités vous permettent d'enregistrer des signaux provenant des bus STEREO et AUX sur le périphérique de stockage USB et d'utiliser des fichiers audio enregistrés sur votre iPad ou votre périphérique de stockage USB comme source pour le canal ST IN 1 de la console.

### NOTE

- Les fonctions d'enregistrement et de lecture ne sont pas disponibles simultanément.
- Pendant l'enregistrement, le signal en cours d'enregistrement ne peut pas être utilisé comme canal INPUT.
- Les périphériques de stockage USB compatibles doivent être au format FAT32. Si nécessaire, connectez le périphérique au connecteur USB (sur le côté droit du panneau supérieur) et utilisez le menu contextuel dans l'écran SAVE/LOAD pour formater le périphérique.
- Utilisez uniquement des périphériques de stockage USB disposant d'une taille de secteur de 512 octets (Les disques durs de plus de 2 To ne peuvent pas être utilisés).
- Les périphériques de stockage USB, dont la taille d'unité d'allocation est inférieure à 4096 octets, ne sont pas pris en charge (ceci pourrait s'appliquer aux périphériques de mémoire USB de petite capacité).
- Pour l'enregistrement, nous vous conseillons d'utiliser un périphérique à haute vitesse comme un disque dur (HDD) ou un lecteur SSD. Les périphériques de mémoire USB et les périphériques iOS peuvent être utilisés pour la lecture uniquement.
- Pour la lecture, les fichiers MP3 doivent être encodés à 44,1 kHz ou 48 kHz, avec un débit binaire compris entre 128 et 320 kbit/s. Les fichiers encodés à l'aide du débit binaire variable (VBR) peuvent être lus, mais il est possible que la longueur du fichier et la durée de lecture écoulée ne s'affichent pas correctement.
- Pour permettre la commande à partir de TF StageMix, le nombre de fichiers audio pouvant être placés dans un même dossier est limité à 150 fichiers. Si le total dépasse 150, y compris le nombre de dossiers, les fichiers n'apparaissent pas dans la liste Title. Si vous souhaitez utiliser plus de 150 fichiers, répartissez-les dans des dossiers différents (version 4.0 et supérieure).

## Écran INPUT/OUTPUT

Vous permet de configurer les entrées et les sorties pour la lecture et l'enregistrement.

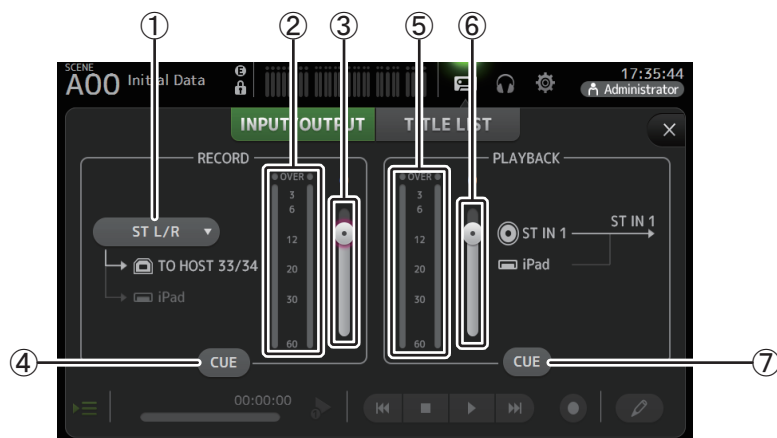

### ① Menu de sélection de la source RECORD

Permet de sélectionner la source qui sera enregistrée.

La source sélectionnée ici est également une sortie pour les CH33 et CH34 du connecteur USB TO HOST.

Avec la version 3.5 et supérieure, vous pouvez également sélectionner MTRX 1/2 et MTRX 3/4.

### ② Indicateur de niveau RECORD

Affiche le niveau d'enregistrement.

### ③ Curseur de niveau RECORD

Règle le niveau d'enregistrement.

### ④ Bouton CUE de RECORD

Active ou désactive le cue de la source d'enregistrement.

### ⑤ Indicateur de niveau PLAYBACK

Affiche le niveau de lecture.

### ⑥ Curseur de niveau PLAYBACK

Règle le niveau de lecture.

### ⑦ Bouton CUE de PLAYBACK

Active ou désactive le cue de la source de lecture.

## NOTE

Lorsqu'un iPad ou un autre appareil iOS est connecté, l'indication « iOS is connected. Use transport control on the device. » s'affiche, et le bouton de lecture n'est pas affiché. Utilisez l'application correspondante sur l'appareil iOS pour contrôler la lecture.

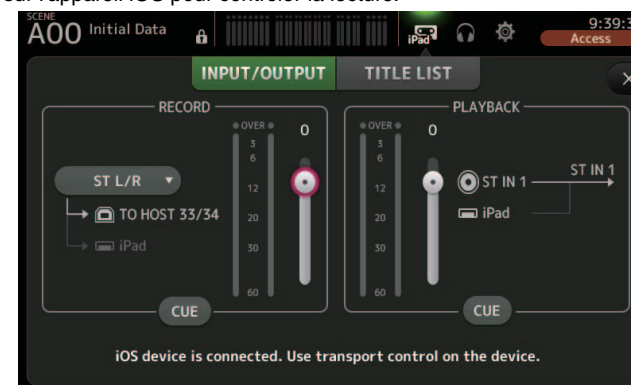

## Réglage de l'entrée

1. Appuyez sur le menu de sélection de la source RECORD et sélectionnez la source que vous souhaitez enregistrer.

2. Déplacez le curseur de niveau RECORD et réglez le niveau d'enregistrement.

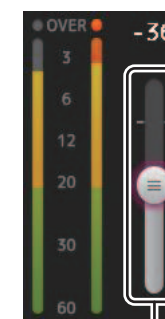

Curseur de niveau RECORD

3. Si vous souhaitez surveiller la source d'enregistrement, appuyez sur le bouton RECORD CUE pour activer le cue.



### Réglage de la sortie

1. Déplacez le curseur de niveau PLAYBACK et réglez le niveau de lecture.

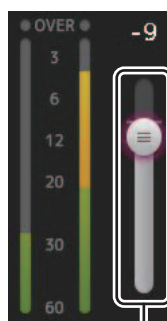

Curseur de niveau PLAYBACK

2. Appuyez sur le bouton PLAYBACK CUE pour activer le cue.



## Écran TITLE LIST

Lorsqu'un périphérique de stockage USB est connecté à la console via le connecteur pour iPad, vous pouvez utiliser cet écran pour lire des fichiers audio enregistrés sur le périphérique et enregistrer le signal de la source 2MIX sur le périphérique.

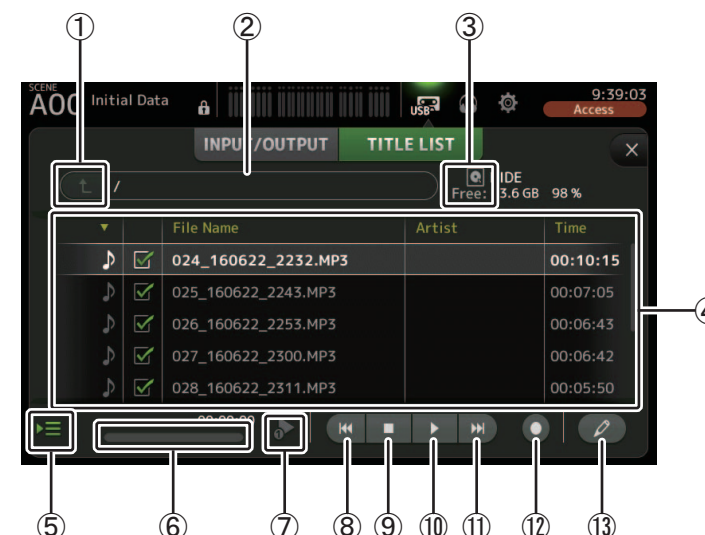

- ① **Bouton du répertoire parent**  
Affiche le répertoire qui contient le répertoire actuel.
- ② **Répertoire actuel**  
Affiche le chemin du répertoire actuel sur le périphérique de stockage USB.
- ③ **Informations du périphérique de stockage USB**  
Affiche le nom de volume du périphérique de stockage USB.  
La quantité d'espace disponible (c'est-à-dire, la capacité et le pourcentage de capacité totale disponibles) sur le périphérique de stockage USB est également affichée.
- ④ **Liste des fichiers**  
Affiche une liste des fichiers contenus dans le répertoire actuel.  
Vous pouvez cliquer sur l'un des en-têtes de la liste pour trier les éléments selon cet en-tête.  
Appuyez sur le nom d'un fichier pour lire ou modifier ce fichier.  
Appuyez sur l'icône en forme de note de musique pour démarrer la lecture ou la mettre en pause.  
Les fichiers dont la case est cochée seront lus successivement pendant la lecture en continu.  
Le nom de chaque fichier contenu dans le répertoire est affiché dans la colonne File Name.  
Les informations sur l'artiste apparaissent dans la colonne Artist (uniquement pour les fichiers MP3) et la longueur du fichier apparaît dans la colonne Time.

Si le total dépasse 150, y compris le nombre de dossiers, les fichiers n'apparaissent pas dans la liste Title et les opérations ⑤ à ⑬ ne peuvent pas être exécutées.

Dans ce cas, le message « Recorder supports a maximum of 150 items in a folder. Please remove some files from this folder to continue. » s'affiche, vous rappelant la limite de 150 fichiers par dossier et vous invitant à retirer des fichiers du dossier pour pouvoir poursuivre (version 4.0 et supérieure).

#### ⑤ Bouton de suivi de lecture

Lorsque ce bouton est activé pendant la lecture en continu, le fichier en cours de lecture est affiché en surbrillance dans la liste des fichiers.

#### ⑥ Informations de fichier

Pendant la lecture d'un fichier MP3, le débit binaire du fichier et l'emplacement de la lecture actuel sont affichés ici.

Pendant la lecture d'un fichier WAV, le taux d'échantillonnage du fichier et l'emplacement de la lecture actuelle sont affichés ici.

Pendant l'enregistrement, le taux d'échantillonnage du fichier et la durée d'enregistrement écoulée sont affichés ici.

#### ⑦ Bouton de sélection du mode de lecture

Vous pouvez sélectionner le mode de lecture souhaité.

Appuyez sur ce bouton pour naviguer entre les modes disponibles.



: lecture SINGLE ; le fichier est lu, après quoi la lecture s'arrête.



: SINGLE REPEAT ; le fichier est lu en boucle jusqu'à ce que vous arrêtez la lecture.



: ALL ; tous les fichiers dont la case est cochée dans la liste des fichiers sont lus les uns après les autres, après quoi la lecture s'arrête.



: ALL REPEAT ; tous les fichiers dont la case est cochée dans la liste des fichiers sont lus les uns après les autres, après quoi la lecture recommence jusqu'à ce que vous l'arrêtez.

#### ⑧ Bouton Précédent

Lance la lecture au début du fichier actuel ou du fichier précédent.

#### ⑨ Bouton d'arrêt

Arrête la lecture et l'enregistrement.

#### ⑩ Bouton de lecture/pause

Démarre la lecture et la met en pause.

#### ⑪ Bouton Suivant

Lance la lecture au début du fichier suivant.

#### ⑫ Bouton d'enregistrement

La console passe en mode prêt à enregistrer. Si le nombre total de fichiers audio (y compris le nombre de dossiers) dans un dossier dépasse 150, le bouton Record est désactivé.

#### ⑬ Bouton de modification du nom du fichier

Permet de modifier le nom du fichier.

#### NOTE

Lorsqu'un iPad ou un autre appareil iOS est connecté, l'indication « iOS is connected. Use transport control on the device. » s'affiche, et le bouton de lecture n'est pas affiché. Utilisez l'application correspondante sur l'appareil iOS pour contrôler la lecture.

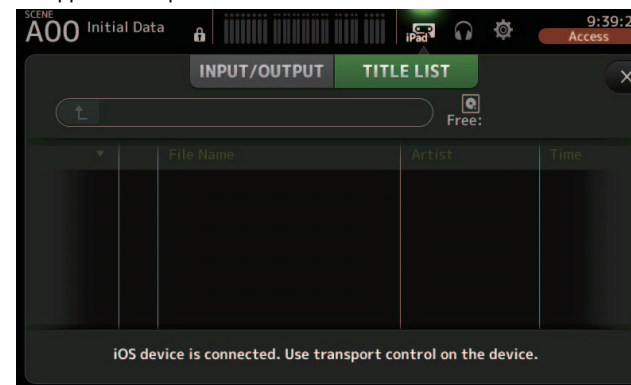

## Enregistrement

### 1. Connectez un périphérique de stockage USB compatible au connecteur pour iPad.

### 2. Appuyez sur le bouton d'enregistrement.

Le bouton d'enregistrement commence à clignoter pour indiquer que la console est en mode prêt à enregistrer.

### 3. Lorsque vous êtes prêt à démarrer l'enregistrement, appuyez sur le bouton de lecture/pause.

Le bouton d'enregistrement reste allumé pendant l'enregistrement.

Vous pouvez appuyer sur le bouton de lecture/pause pour mettre l'enregistrement en pause et le poursuivre.

### 4. Lorsque vous êtes prêt à arrêter l'enregistrement, appuyez sur le bouton d'arrêt.

Le fichier enregistré est automatiquement nommé selon la date et l'heure affichés par la console.

### 5. Si nécessaire, appuyez sur le bouton de modification du nom du fichier pour modifier le nom du fichier.



## Lecture de fichiers stockés sur un périphérique de stockage USB

### 1. Appuyez sur le fichier que vous souhaitez lire dans la liste des fichiers.

Pour lire un fichier stocké dans un répertoire différent, appuyez sur le bouton du répertoire parent et rendez-vous dans le répertoire souhaité.

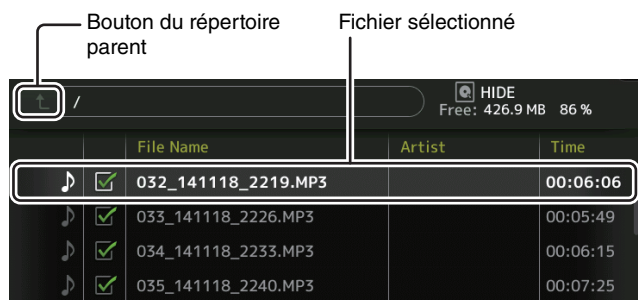

### 2. Appuyez sur le bouton de sélection du mode de lecture et sélectionnez le mode souhaité.

### 3. Appuyez sur le bouton de lecture.

La lecture commence.

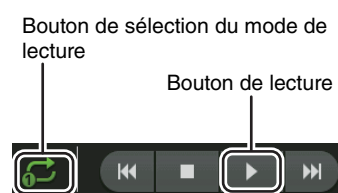

## Menu de l'écran RECORDER

Appuyez sur la touche Menu (☰) de l'écran RECORDER pour afficher les éléments suivants.

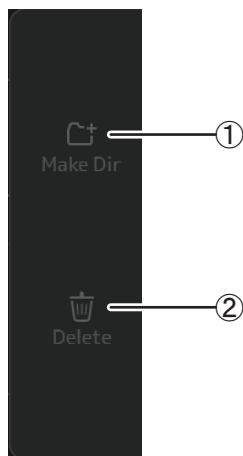

- ① **Make Dir**  
Permet de créer un sous-répertoire dans le répertoire actuel. Si le nombre total de fichiers audio (y compris le nombre de dossiers) dans un dossier dépasse 150, le bouton Make Dir est désactivé.
- ② **Delete**  
Permet de supprimer le fichier sélectionné.

## Écran MONITOR

Permet de gérer le cue et les signaux de contrôle, et de contrôler les oscillateurs.

L'écran CUE/MONITOR permet de contrôler les signaux gérés à l'aide d'un casque et d'enceintes de proximité. Dans cet écran, vous pouvez sélectionner les sources qui seront contrôlées en permanence et choisir certains canaux pour le contrôle à l'aide de la fonctionnalité CUE.

L'écran OSCILLATOR permet de configurer l'oscillateur, ainsi que de l'activer et le désactiver. La console intègre un oscillateur qui permet de produire une onde sinusoïdale ou un bruit rose sur le bus souhaité, ce qui vous permet de vérifier des périphériques externes ou de tester les caractéristiques d'un nouveau lieu.

### Écran CUE/MONITOR

Permet de contrôler certaines entrées à l'aide d'un casque ou de haut-parleurs. Vous pouvez sélectionner les sources qui seront contrôlées, modifier le signal de contrôle sur mono, ou ajouter un retard.

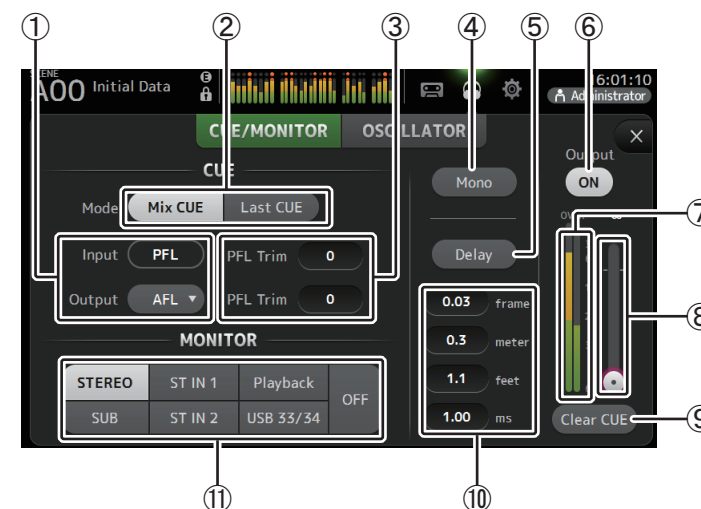

- ① **Boutons de sélection du point CUE**  
Permettent de sélectionner le point dans le chemin du signal qui sera contrôlé.  
PFL : avant le fader  
AFL : après le fader (les entrées sont PFL uniquement)
- ② **Bouton de sélection de mode CUE**  
Utilisez ce bouton pour sélectionner le mode CUE.  
Mix CUE : active le cue pour plusieurs canaux.  
Last CUE : active le cue pour le dernier canal sélectionné.

### ③ Zone de réglage PFL Trim (version 3.5 et supérieure)

Règle le volume de contrôle CUE lorsque PFL est sélectionné. Le réglage est possible entre -30 et +20 dB. Appuyez pour afficher l'écran Input pour chaque valeur. (→page 10)

### ④ Bouton Mono

Permet de modifier le signal de contrôle sur mono.

### ⑤ Bouton Delay

Retarde le signal de contrôle.

### ⑥ Bouton Monitor Output

Active et désactive la sortie de contrôle.

Le signal est émis sur la prise [PHONES], et ce peu importe la configuration.

### ⑦ Indicateur de niveau de contrôle

Affiche le niveau de contrôle.

### ⑧ Curseur de niveau de contrôle

Règle le niveau de sortie du contrôle.

Le signal est émis sur la prise [PHONES], et ce peu importe la configuration.

### ⑨ Bouton Clear CUE

Annule toutes les sélections cue.

### ⑩ Zones de texte de

Vous pouvez spécifier le temps de retard en frames (version 3.5 et supérieure), en mètres, en pieds ou en millisecondes.

Appuyez sur une zone de texte pour faire apparaître le clavier et saisir une valeur. (→page 10)

### ⑪ Boutons de sélection du contrôle

Permettent de sélectionner les sources qui seront contrôlées.

TF5/TF3/TF1



TF-RACK

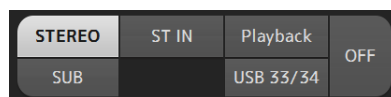

## Vérification des signaux d'entrée

1. Appuyez sur un bouton de sélection de mode CUE pour choisir le mode cue de votre choix.

2. Sélectionnez les sources de contrôle souhaitées en appuyant sur les boutons de sélection du contrôle correspondant.

3. Sélectionnez le point cue souhaité en appuyant sur le bouton de sélection du point CUE correspondant.

4. Appuyez sur la zone de réglage PFL Trim pour régler le volume de contrôle CUE.

5. Appuyez sur le bouton de sortie de contrôle pour activer et désactiver la sortie de contrôle.

6. Déplacez le curseur de niveau de contrôle pour régler le niveau de contrôle.

7. Sélectionnez le temps de retard souhaité.

Appuyez sur l'une des zones de texte de configuration du retard pour afficher le clavier. Celui-ci peut être spécifié en frames, en mètres, en pieds ou en millisecondes. La résolution en frames peut être réglée dans la section Others de l'écran PREFERENCE. (→page 26)

8. Appuyez sur le bouton de retard.

Le retard est activé.

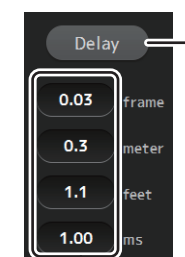
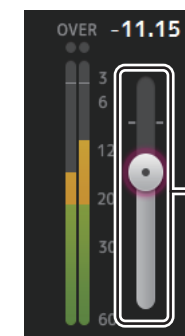
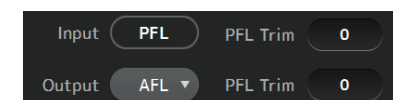
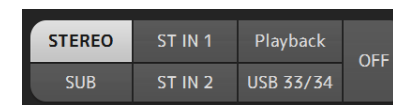



## Écran OSCILLATOR

Vous permet de configurer l'oscillateur.

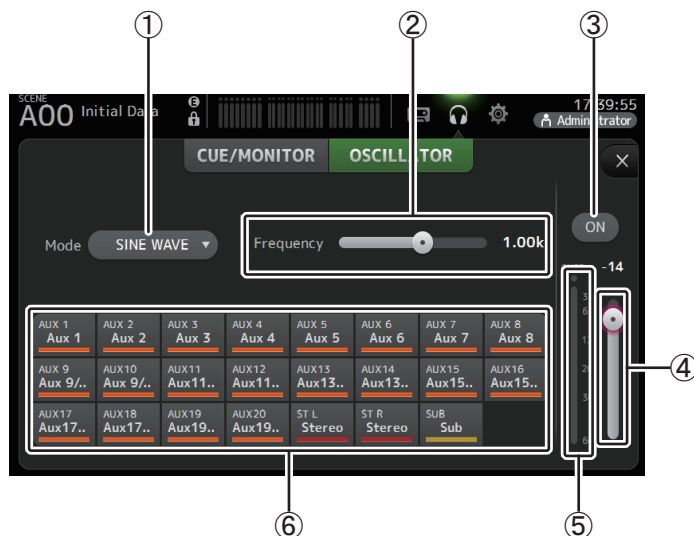

### ① Bouton de sélection du mode de l'oscillateur

Permet de sélectionner le mode de l'oscillateur.  
**SINE WAVE** : une onde sinusoïdale sera émise en continu.  
**PINK NOISE** : un bruit rose sera émis en continu.  
**BURST NOISE** : un bruit rose sera émis par intermittence.

### ② Curseurs de paramètres

Permettent de régler les paramètres de l'oscillateur.  
 Lorsque le mode de l'oscillateur est défini sur SINE WAVE, cette configuration détermine la fréquence de l'onde sinusoïdale.  
 Lorsque le mode de l'oscillateur est défini sur BURST NOISE, cette configuration détermine la largeur (durée du bruit) et l'intervalle (longueur du silence entre les bruits en créneaux).  
 Lorsque le mode de l'oscillateur est défini sur PINK NOISE, rien ne s'affiche ici.

### ③ Bouton de sortie de l'oscillateur

Active ou désactive la sortie de l'oscillateur. Lorsque l'oscillateur est activé, son signal est envoyé aux canaux d'entrée sélectionnés par les boutons d'attribution de l'oscillateur.

### ④ Curseur de niveau de sortie de l'oscillateur

Règle le niveau de sortie de l'oscillateur.

### ⑤ Indicateur de sortie de l'oscillateur

Affiche le niveau de sortie de l'oscillateur.

### ⑥ Boutons d'attribution de l'oscillateur

Permettent de déterminer sur quels canaux envoyer l'oscillateur. Vous pouvez sélectionner plusieurs canaux.

## Réglage de l'oscillateur

1. Appuyez sur le bouton de sélection du mode de l'oscillateur et sélectionnez le mode souhaité.



2. Utilisez les boutons d'attribution de l'oscillateur pour déterminer sur quels canaux le signal de l'oscillateur sera envoyé.

Le canal est sélectionné

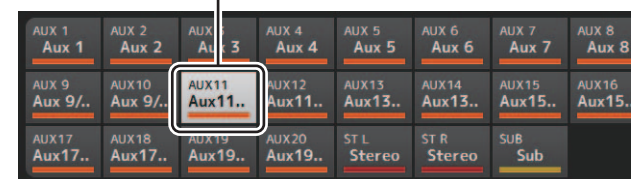

3. Appuyez sur le bouton de sortie de l'oscillateur pour activer la sortie de l'oscillateur.

4. En vous référant à l'indicateur de niveau de sortie de l'oscillateur, déplacez le curseur de niveau de l'oscillateur pour régler le niveau de sortie de l'oscillateur.

Lorsque le mode de l'oscillateur est défini sur SINE WAVE, vous pouvez également régler la fréquence de l'oscillateur.

Lorsque le mode de l'oscillateur est défini sur BURST NOISE, vous pouvez également régler la largeur (durée de chaque bruit en créneaux) et l'intervalle (durée de chaque silence entre les bruits en créneaux).

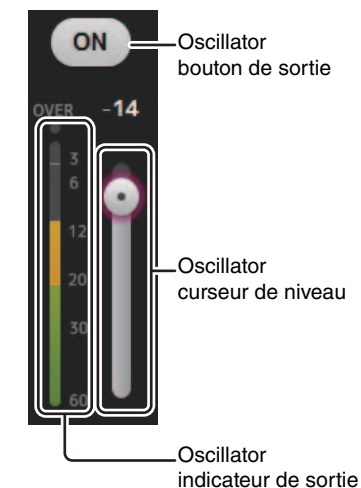

## Écran SETUP (version 3.0 et supérieure)

Permet de configurer les réglages généraux des mixeurs, ainsi que les réglages des fonctions OMNI OUT, Recall Safe, des touches [USER DEFINED KEYS], des boutons [USER DEFINED KNOBS], des banques de faders personnalisés et d'autres préférences.

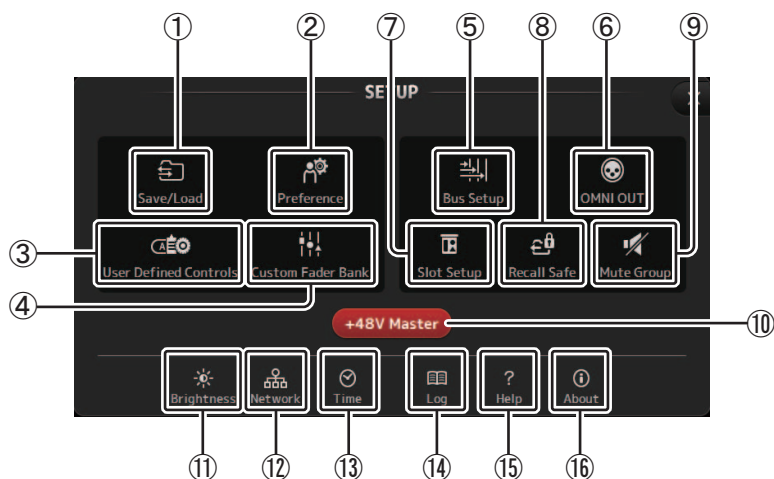

①  **Icône Save/Load (→page 23)**

Ouvre l'écran SAVE/LOAD.

②  **Icône Preference (→page 25)**

Ouvre l'écran PREFERENCE.

③  **Icône User Defined Controls (→page 27)**

Affiche l'écran USER DEFINED CONTROLS.

④  **Icône Custom Fader Bank (→page 32)**

Ouvre l'écran CUSTOM FADER BANK.

⑤  **Icône Bus Setup (→page 33)**

Ouvre l'écran BUS SETUP.

⑥  **Icône OMNI OUT (→page 34)**

Ouvre l'écran OMNI OUT.

⑦  **Icône Slot Setup (version 2.0 et supérieure) (→page 34)**

Ouvre l'écran SLOT SETUP.

⑧  **Icône Recall Safe (→page 38)**

Ouvre l'écran RECALL SAFE.

⑨  **Icône Mute Group (version 4.0 et supérieure) (→page 39)**

Affiche l'écran MUTE GROUP ASSIGN.

⑩  **Bouton +48V Master**

Bouton maître permettant d'activer et de désactiver la fonction d'alimentation fantôme de la console. Lorsque cette fonction est désactivée, l'alimentation fantôme n'est fournie à aucun canal, même si leurs boutons +48V sont activés. (→page 57)

⑪  **Icône Brightness (→page 40)**

Ouvre l'écran BRIGHTNESS.

⑫  **Icône Network (→page 41)**

Ouvre l'écran NETWORK.

⑬  **Icône Time (→page 42)**

Ouvre l'écran TIME.

⑭  **Icône Log (→page 42)**

Ouvre l'écran LOG.

⑮  **Icône Help (→page 43)**

Ouvre l'écran HELP.

⑯  **Icône About (→page 43)**

Ouvre l'écran ABOUT.

## Écran SAVE/LOAD

Affiche une liste des répertoires et fichiers enregistrés.

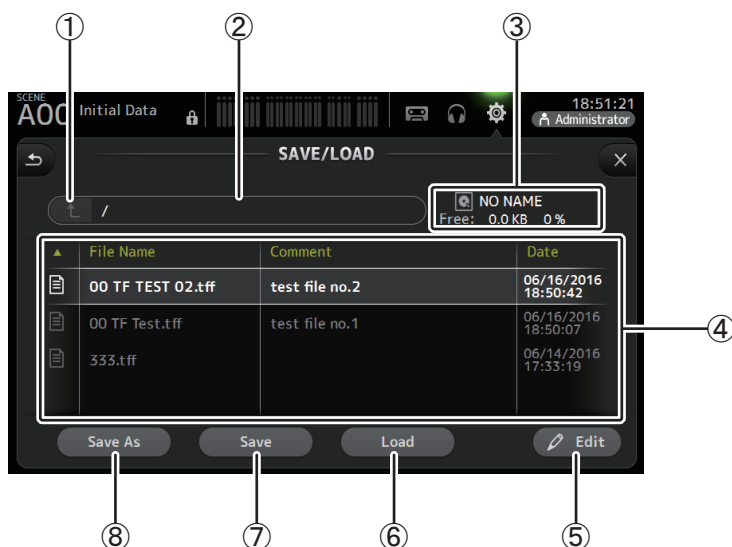

### ① Bouton du répertoire parent

Affiche le répertoire qui contient le répertoire actuel.

Ce bouton est grisé si le répertoire actuel est le répertoire racine.

### ② Répertoire actuel

Affiche le nom du répertoire actuel.

### ③ Nom du volume

Affiche le nom du volume du périphérique de stockage USB et la quantité d'espace disponible.

### ④ Liste des fichiers

Affiche une liste des répertoires et fichiers stockés sur le périphérique de stockage USB. Lorsqu'un élément de la liste des fichiers est sélectionné, celui-ci apparaît en surbrillance pour indiquer qu'il s'agit de l'élément qui fera l'objet des opérations suivantes.

Vous pouvez cliquer sur l'un des en-têtes de la liste pour trier les éléments selon cet en-tête. Vous pouvez appuyer à nouveau sur le même en-tête pour alterner entre l'ordre ascendant et descendant.

**File Name** : affiche les noms de répertoire et les noms de fichier. Pour que vous puissiez les différencier, une icône différente représente chaque élément.

**Comment** : affiche les commentaires que vous avez saisis pour les fichiers de la console de la série TF. Pour modifier le commentaire d'un fichier, sélectionnez le fichier, puis appuyez sur le bouton Edit pour afficher le clavier (→page 10).

**Date** : affiche la date modifiée de chaque élément.

### ⑤ Bouton Edit

Permet de modifier le nom et le commentaire du fichier sélectionné.

### ⑥ Bouton Load

Permet de charger le fichier sélectionné dans la liste des fichiers.

L'écran LOAD SELECT s'affiche lorsque vous appuyez sur le bouton Load. (Version 2.0 et supérieure)

### ⑦ Bouton Save

Enregistre les paramètres actuels en remplaçant le fichier sélectionné dans la liste des fichiers.

### ⑧ Bouton Save As

Enregistre les paramètres actuels sous la forme d'un nouveau fichier.

## Menu de l'écran SAVE/LOAD

Appuyez sur la touche Menu (☰) de l'écran SAVE/LOAD pour afficher les éléments suivants.

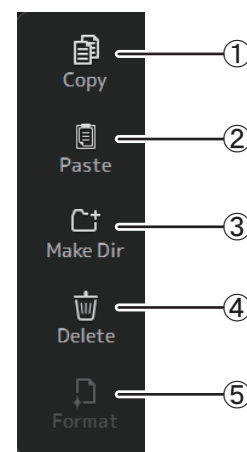

### ① Copy

Permet de copier le fichier sélectionné.

### ② Paste

Permet de coller le fichier dans le répertoire actuel.

### ③ Make Dir

Permet de créer un répertoire.

### ④ Delete

Permet de supprimer le fichier sélectionné.

### ⑤ Format

Formate le périphérique de stockage USB connecté à la console.

## Écran LOAD SELECT (version 2.0 et supérieure)

Permet de sélectionner les données chargées lorsque vous chargez un fichier d'installation de la série TF.

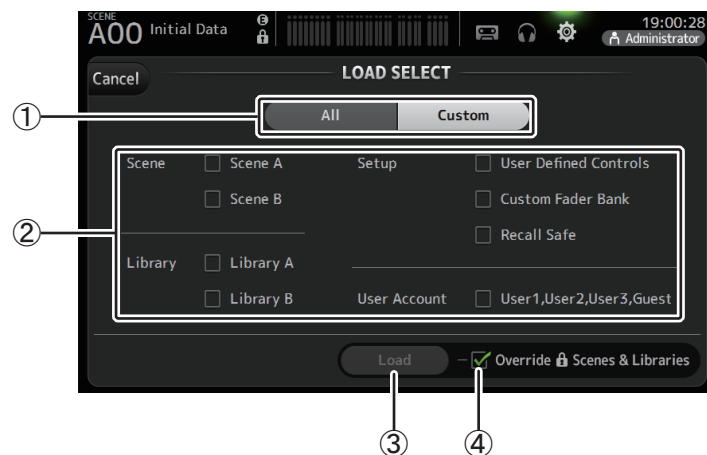

### ① Bouton de sélection All/Custom

Permet de sélectionner le type de données qui seront chargées. Si All est sélectionné, toutes les données seront chargées.

Si Custom est sélectionné, vous pouvez utiliser les cases à cocher sur cet écran pour sélectionner les données à charger.

### ② Cases à cocher de sélection des données

Sélectionnez les cases à cocher en fonction du type de données que vous souhaitez charger.

La case à cocher User Account s'affiche à la fois pour All et Custom ; vous ne pouvez en modifier le réglage que si vous êtes connecté en tant qu'administrateur.

### ③ Bouton Load

Appuyez sur ce bouton pour charger les données.

### ④ Case à cocher d'écrasement de Scenes et bibliothèques protégées

Si cette case à cocher est sélectionnée, les Scenes et les bibliothèques protégées seront également écrasées par les données chargées. Pour éviter que les Scenes et les bibliothèques protégées ne soient écrasées, désélectionnez cette case à cocher.

## Données pouvant être enregistrées et chargées

Vous pouvez enregistrer et charger les données suivantes sur l'écran SAVE/LOAD.

Données pouvant être enregistrées/chargées	Description
Scene Memory	Toutes les scènes et la scène actuelle
Channel Library	Toutes les Presets de canaux
+48V Master	
Mute Safe	
Mute Master	
Cue	Sauf réglages de cue de canaux
Oscillator	Sauf si l'oscillateur est activé
Monitor	
Meter	
Recall Safe	
User Defined Keys	
User Defined Knobs	
Foot Switch	
Custom Fader Bank	
Preference	Sauf réglages suivants : Options Help Language, Show Help at Startup, Touch Area Optimization, [Home] Key
Slot Setup	Quick Config, HA Control
User Account	Uniquement en cas de connexion en tant qu'administrateur

Données ne pouvant pas être enregistrées/chargées	Description
Cue	Réglages de cue de canaux
Oscillator	Oscillator On
Brightness	
Preference	Réglages Help Language, Show Help at Startup, Touch Area Optimization, [Home] Key
Date Time	
Network	
Console Lock	
Input Port Trim	
Output Port Trim	
Fader Calibration	
Channel Color Calibration	

## Écran PREFERENCE

Permet de configurer des paramètres de fonctionnement généraux concernant l'affichage des messages de confirmation, le comportement de la touche [SEL], etc.

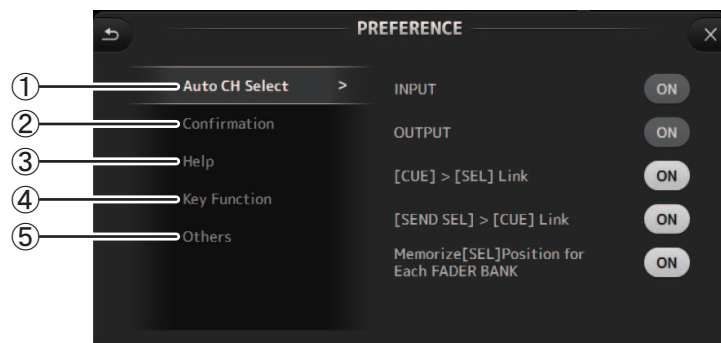

### ① Section Auto CH Select

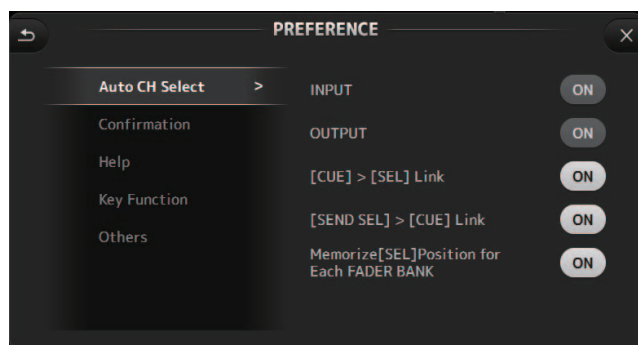

**INPUT/OUTPUT** : Lorsque cette option est activée, un canal de type correspondant est automatiquement sélectionné lorsque vous utilisez le fader de ce canal.

Vous pouvez activer et désactiver cette fonctionnalité indépendamment pour les canaux d'entrée et les canaux de sortie.

**[CUE] > [SEL] Link** : lorsque cette option est activée, un canal est sélectionné lorsque vous activez son CUE.

**[SEND SEL] > [CUE] Link (version 4.0 et supérieure)** : Détermine si la sélection de canaux est liée ou non à un cue en mode SENDS ON FADER.

**Memorize [SEL] Position for Each FADER BANK** : Détermine si les positions des canaux sont enregistrées ou non dans les banques de faders.

### ② Section Confirmation

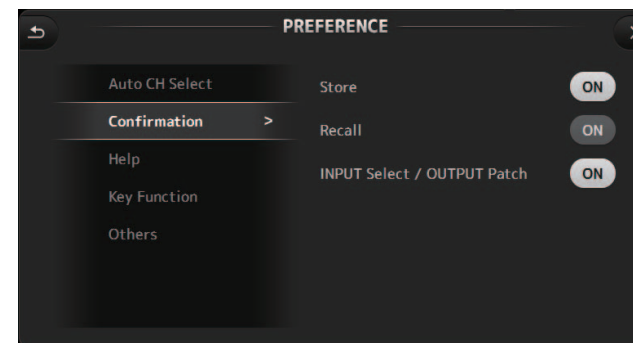

**Store/Recall** : Lorsque cette option est activée, un message de confirmation apparaît lorsque vous stockez et rappelez des fonctions.

**INPUT Select/OUTPUT Patch** : Lorsque cette option est activée, un message de confirmation apparaît lorsque vous modifiez la source d'entrée ou les paramètres d'attribution OMNI OUT.

### ③ Section Help (Aide)

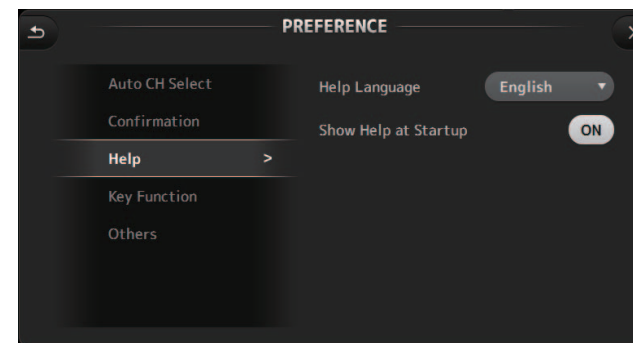

**Help Language** : Détermine la langue d'affichage de l'écran HELP.

**Show Help at Startup** : Détermine si l'écran HELP s'affiche automatiquement au démarrage de la console.

#### ④ Section Key Function (version 4.0 et supérieure)

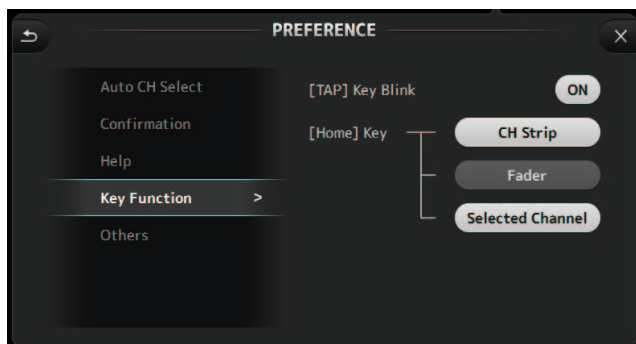

**[TAP] Key Blink (version 2.0 et supérieure)** : Active ou désactive le clignotement de la touche [TAP]. Le tempo peut être imprimé avec la touche même quand son clignotement est désactivé.

**[Home] Key (version 4.0 et supérieure)** : S'affiche quand vous appuyez sur la touche [Home] du panneau supérieur. Sélectionne la section de l'écran OVERVIEW. Chaque pression de la touche [Home] affiche successivement la section suivante activée.

#### ⑤ Section Others

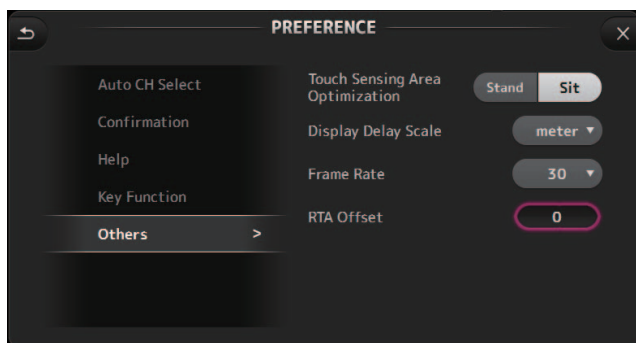

**Touch Sensing Area Optimization** : Permet d'optimiser la sensibilité de l'écran tactile.

**Stand** : optimisé pour l'utilisation de l'écran tactile lorsque vous vous trouvez plus haut (lorsque vous êtes debout, par exemple).

**Sit** : optimisé pour l'utilisation de l'écran tactile lorsque vous vous trouvez plus bas (lorsque vous l'utilisez en position assise, par exemple).

**Display Delay Scale (version 2.5 et supérieure)** : Vous pouvez sélectionner les unités de mesure souhaitées (frames, mètres, pieds, millisecondes) affichées dans la zone DELAY pour les canaux MATRIX et ST IN.

**Frame Rate (version 3.5 et supérieure)** : Permet de sélectionner la résolution en frames (nombre de frames) pour régler le temps de retard.

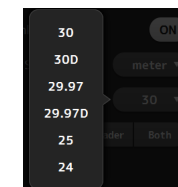

**RTA Offset (version 3.6 et supérieure)** : Règle la sensibilité RTA des écrans EQ et GEQ. Une pression sur ce paramètre affiche un écran permettant la saisie de valeurs numériques.

#### Configuration des réglages dans l'écran PREFERENCE

1. Utilisez les boutons de l'écran PREFERENCE pour configurer les paramètres à votre convenance.
2. Lorsque vous avez terminé, appuyez sur le bouton de fermeture ([X]).

## Écran USER DEFINED CONTROLS

Cet écran vous permet d'attribuer des fonctionnalités aux touches [USER DEFINED KEYS], aux boutons [USER DEFINED KNOBS] et au sélecteur au pied.

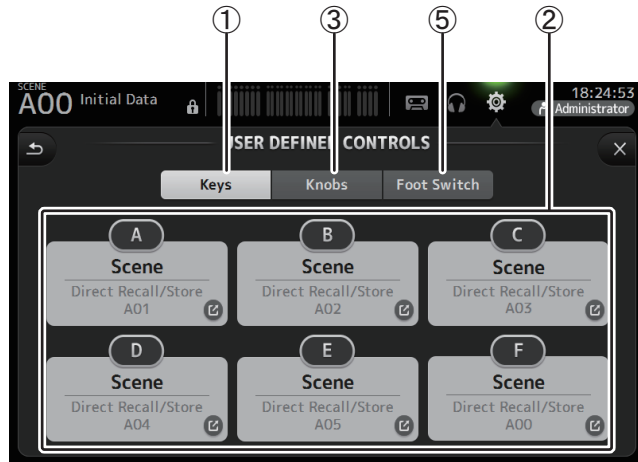

### ① Bouton Keys

Permet d'attribuer des fonctionnalités aux touches [USER DEFINED KEYS] du panneau supérieur.

### ② Boutons de configuration des touches (A–F)

Appuyez sur le bouton souhaité pour afficher l'écran qui vous permet d'attribuer des fonctionnalités à la touche correspondante.

### Fonctionnalités pouvant être attribuées aux touches [USER DEFINED KEYS]

FUNCTION	PARAMETER1	PARAMETER2	Description
No Assign			Aucune fonctionnalité n'est attribuée
Automixer	Bypass	Group a, Group b	Ignore le groupe attribué à PARAMETER 2.
	Specific CH	CH 1–8	Active et désactive l'Automixer pour le canal attribué à PARAMETER 2.
Brightness	Bank Change		Active la banque des paramètres de luminosité. Cette fonction est prise en charge à partir de la version 1.1.
CH ON	Specific CH	CH 1–40, ST IN 1, ST IN 2, FX 1, FX 2, DCA 1–8, AUX 1–8, AUX 9/10–19/20, STEREO, SUB, MATRIX1–4 (version 2.5 et supérieure)	Active et désactive le canal attribué à PARAMETER 2.

FUNCTION	PARAMETER1	PARAMETER2	Description
CH Select	Inc		Sélectionne les canaux dans l'ordre de direction sélectionné pour PARAMETER 1.
	Dec		
CH Select	Specific CH	CH 1–40, ST IN 1L–ST IN 2R, FX1L–FX2R, AUX 1–8, AUX 9–20, STEREO L, STEREO R, SUB, MATRIX1–4 (version 2.5 et supérieure)	Sélectionne le canal attribué à PARAMETER 2.
CUE	Specific CH	CH 1–40, ST IN 1, ST IN 2, FX 1, FX 2, DCA 1–8, AUX 1–8, AUX 9/10–19/20, STEREO, SUB, MATRIX1–4 (version 2.5 et supérieure)	Active et désactive le cue pour le canal attribué à PARAMETER 2.
Effect	Bypass	FX 1, FX 2, INS FX 1–6	Ignore l'effet attribué à PARAMETER 2.
EQ	Band Select	HPF, LPF, Low, Low-Mid, High-Mid, High	Sélectionne la bande attribuée à PARAMETER 2. (version 3.0 et supérieure)
Help			Affiche les informations d'aide.
Meter	Peak Hold ON		Active et désactive le maintien de crête.
Monitor	Output		Active et désactive le contrôle.
	Source Select	STEREO, SUB, STIN 1, STIN 2, STIN (TF-RACK), USB 33/34, Lecture	Sélectionne la source de contrôle attribuée à PARAMETER 2.
Mute Master	MUTE GROUP 3– MUTE GROUP 6		Active et désactive la fonction Mute pour le MUTE GROUP attribué à PARAMETER 1.
Oscillator	Oscillator On		Active et désactive l'oscillateur.
	Specific CH	AUX 1–20, STEREO L, STEREO R, SUB	Active et désactive l'oscillateur envoyé au canal attribué à PARAMETER 2.
Page Change	Bookmark		Appuyez et maintenez enfoncé pendant plus de 2 secondes pour ajouter l'écran actif à la liste de signets. Appuyez et maintenez enfoncé pendant moins de 2 secondes pour afficher l'écran ajouté à la liste de signets.
	Bookmark with « SEL »		Le canal sélectionné est enregistré dans la liste de signets. Voir ci-dessus.
	Close Popup		Ferme l'écran contextuel.



FUNCTION	PARAMETER1	PARAMETER2	Description
Recorder	Transport	Play/Pause	Identique au bouton de lecture/pause de l'écran RECORDER.
		Stop	Identique au bouton d'arrêt de l'écran RECORDER.
		Next	Identique au bouton Suivant de l'écran RECORDER.
		Previous	Identique au bouton Précédent de l'écran RECORDER.
		Rec	Identique au bouton d'enregistrement de l'écran RECORDER.
		Auto Rec	L'enregistrement s'arrête, le fichier est enregistré et l'enregistrement reprend immédiatement en créant un nouveau fichier.
		Rec & Start	L'enregistrement démarre immédiatement sans passer par le mode prêt à enregistrer.
SCENE	Inc		Sélectionne la Scene du numéro suivant.
	Dec		Sélectionne la Scene du numéro précédent.
	Store		Attribue les paramètres actuels au numéro de Scene sélectionné.
	Recall		Rappelle le numéro de Scene sélectionné.
	Inc Recall		Rappelle la Scene numérotée suivante.
	Dec Recall		Rappelle la Scene numérotée précédente.
	Direct Recall/Store	A00-99, B00-99	Rappelle le numéro de Scene attribué à PARAMETER 2. Appuyez et maintenez enfoncé pendant plus de 2 secondes pour attribuer les paramètres actuels à ce numéro de Scene.

### ③ Bouton Knobs

Permet d'attribuer des fonctionnalités aux boutons [USER DEFINED KNOBS].

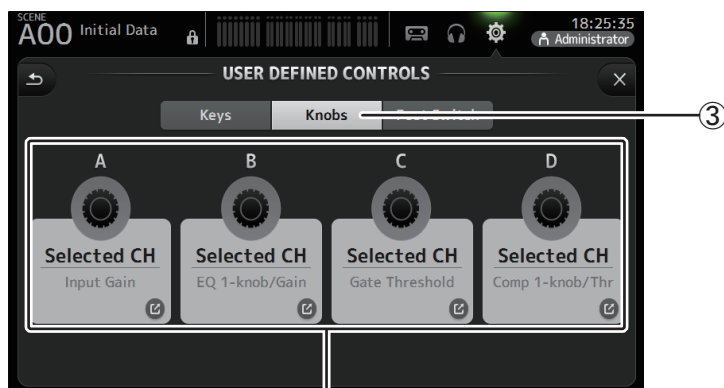

④ Boutons de configuration

### ④ Boutons de configuration des boutons

Appuyez sur le bouton souhaité pour afficher l'écran qui vous permet d'attribuer des fonctionnalités aux boutons [USER DEFINED KNOBS] correspondants.

## Fonctionnalités pouvant être attribuées aux boutons [USER DEFINED KNOBS]

Fonctions	Description	
No Assign	Aucune fonctionnalité n'est attribuée	
Brightness	CH Name	Règle la luminosité de CH NAME. (TF5/TF3/TF1 uniquement)
	CH Color	Règle la luminosité de l'indicateur CH COLOR. (TF5/TF3/TF1 uniquement)
	Screen	Règle la luminosité de l'écran tactile.
	Panel	Règle la luminosité des témoins LED du panneau.
CH Level	Specific CH	Règle le niveau du canal attribué à PARAMETER 2. (version 3.0 et supérieure)
CH Select	Inc/Dec	Sélectionne le canal. (version 3.0 et supérieure)
Monitor Level		Règle le niveau de contrôle.
Selected CH	Automixer Weight	Opérations AUTOMIXER Weight pour le canal sélectionné. (version 3.5 et supérieure)
	CH Level	Règle le niveau du canal sélectionné. (version 3.0 et supérieure)
	Comp 1-knob/Thr	Règle le mode 1-knob ou le seuil pour le paramètre COMP du canal sélectionné. Lorsque le mode 1-knob COMP est activé, il règle le mode 1-knob et lorsqu'il est désactivé, il règle le seuil.
	Digital Gain	Règle le gain numérique (DIGITAL GAIN) du canal sélectionné. (version 3.0 et supérieure)
	EQ 1-knob/Gain	Règle le mode 1-knob ou le gain pour l'égaliseur du canal sélectionné. Lorsque le mode 1-knob de l'égaliseur est activé, il règle le mode 1-knob et lorsqu'il est désactivé, il règle le gain.
	EQ Band Select	Sélectionne la bande du canal sélectionné. (version 3.0 et supérieure)
	EQ Frequency	Règle la fréquence de l'égaliseur du canal sélectionné.
	EQ Q	Règle la valeur Q de l'égaliseur du canal sélectionné.
	Gate Threshold	Règle le seuil de gate du canal sélectionné.
	HPF	Règle le filtre passe-haut (HPF) du canal sélectionné. Tournez le bouton pour régler la fréquence.
	Input Gain	Règle le gain analogique/numérique du canal sélectionné. Lorsque l'entrée du canal est une source analogique, il règle le gain analogique. Lorsque l'entrée du canal est une source numérique (c'est-à-dire, USB, iPad ou STIN), il règle le gain numérique.
	Send Level	Règle le niveau d'envoi sur le bus sélectionné pour PARAMETER 2 (FX, AUX, SUB) pour le canal choisi. (version 3.0 et supérieure)
	Pan/BAL	Règle le panoramique ou la balance du canal sélectionné.
	RTA Offset	Règle RTA Offset. (version 3.6 et supérieure)



### ⑤ Bouton Foot Switch

Permet d'attribuer des fonctionnalités au sélecteur au pied.

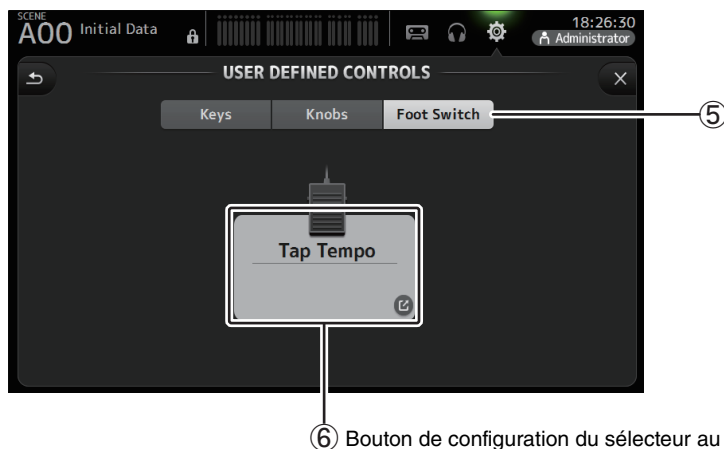

⑥ Bouton de configuration du sélecteur au pied

### ⑥ Bouton de configuration du sélecteur au pied

Affiche les fonctionnalités pouvant être attribuées au sélecteur au pied.

#### Fonctionnalités pouvant être attribuées au sélecteur au pied

FUNCTION	PARAMETER1	PARAMETER2	Description
No Assign			Aucune fonctionnalité n'est attribuée
Automixer	Bypass	Group a, Group b	Ignore le groupe attribué à PARAMETER 2.
	Specific CH	CH 1-8	Active et désactive l'Automixer pour le canal attribué à PARAMETER 2.
Brightness	Bank Change		Active la banque des paramètres de luminosité. Cette fonction est prise en charge à partir de la version 1.1.
CH ON	Specific CH	CH 1-40, ST IN 1, ST IN 2, FX 1, FX 2, DCA 1-8, AUX 1-8, AUX 9/10-19/20, STEREO, SUB, MATRIX1-4 (version 2.5 et supérieure)	Active et désactive le canal attribué à PARAMETER 2.
CH Select	Inc		Sélectionne les canaux dans l'ordre de direction sélectionné pour PARAMETER 1.
	Dec		
CH Select	Specific CH	CH 1-40, ST IN 1L-ST IN 2R, FX1L-FX2R, AUX 1-8, AUX 9-20, STEREO L, STEREO R, SUB, MATRIX1-4 (version 2.5 et supérieure)	Sélectionne le canal attribué à PARAMETER 2.

FUNCTION	PARAMETER1	PARAMETER2	Description
Clear CUE	Clear CUE		Efface toutes les sélections cue. Identique à la touche CLEAR CUE du panneau supérieur.
CUE	Specific CH	CH 1-40, ST IN 1, ST IN 2, FX 1, FX 2, DCA 1-8, AUX 1-8, AUX 9/10-19/20, STEREO, SUB, MATRIX1-4 (version 2.5 et supérieure)	Active et désactive le cue pour le canal attribué à PARAMETER 2.
Effect	Bypass	FX 1, FX 2, INS FX 1-6	Ignore l'effet attribué à PARAMETER 2.
EQ	Band Select	HPF, LPF, Low, Low-Mid, High-Mid, High	Sélectionne la bande attribuée à PARAMETER 2. (version 3.0 et supérieure)
Help			Affiche les informations d'aide.
Meter	Peak Hold ON		Active et désactive le maintien de crête.
Monitor	Output		Active et désactive le contrôle.
	Source Select	STEREO, SUB, ST IN 1, ST IN 2, STIN (TF-RACK) USB 33/34, Lecture	Sélectionne la source de contrôle attribuée à PARAMETER 2.
Mute Master	MUTE 1 (INPUT), MUTE 2 (FX), MUTE GROUP 3- MUTE GROUP 6		Active et désactive la fonction Mute pour le canal ou le MUTE GROUP attribué à PARAMETER 1.
Oscillator	Oscillator On		Active et désactive l'oscillateur.
	Specific CH	AUX 1-20, STEREO L, STEREO R, SUB	Active et désactive l'oscillateur envoyé au canal attribué à PARAMETER 2.
Page Change	Bookmark		Appuyez et maintenez enfoncé pendant plus de 2 secondes pour ajouter l'écran actif à la liste de signets. Appuyez et maintenez enfoncé pendant moins de 2 secondes pour afficher l'écran ajouté à la liste de signets.
	Bookmark with « SEL »		Le canal sélectionné est enregistré dans la liste de signets. Voir ci-dessus.
	Close Popup		Ferme l'écran contextuel.
Recorder	Transport	Play/Pause	Identique au bouton de lecture/pause de l'écran RECORDER.
		Stop	Identique au bouton d'arrêt de l'écran RECORDER.
		Next	Identique au bouton Suivant de l'écran RECORDER.
		Previous	Identique au bouton Précédent de l'écran RECORDER.
		Rec	Identique au bouton d'enregistrement de l'écran RECORDER.
		Auto Rec	L'enregistrement s'arrête, le fichier est enregistré et l'enregistrement reprend immédiatement en créant un nouveau fichier.
Rec & Start	L'enregistrement démarre immédiatement sans passer par le mode prêt à enregistrer.		

FUNCTION	PARAMETER1	PARAMETER2	Description
SCENE	Inc		Sélectionne la Scene du numéro suivant.
	Dec		Sélectionne la Scene du numéro précédent.
	Store		Attribue les paramètres actuels au numéro de Scene sélectionné.
	Recall		Rappelle le numéro de Scene sélectionné.
	Inc Recall		Rappelle la Scene numérotée suivante.
	Dec Recall		Rappelle la Scene numérotée précédente.
	Direct Recall/Store	A00-99, B00-99	
TAP TEMPO			Identique à la touche TAP du panneau supérieur.

### Écran d'attribution des fonctionnalités

Lorsque vous sélectionnez un élément de la liste Fonction, les éléments disponibles pour la liste Parameter 1 s'affichent. De même, lorsque vous sélectionnez un élément de la liste Parameter 1, les éléments disponibles pour la liste Parameter 2 s'affichent. Il est possible que certains éléments de la liste Fonction ne soient pas disponibles pour la liste Parameter 1 et que certains éléments de la liste Parameter 1 ne soient pas disponibles pour la liste Parameter 2.

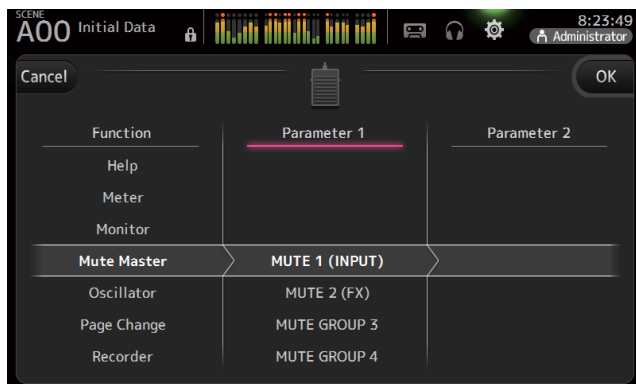

### Attribution d'une fonction à une touche [USER DEFINED KEY]

#### 1. Appuyez sur le bouton Keys.

L'écran à partir duquel vous pouvez sélectionner la touche [USER DEFINED KEY] souhaitée s'affiche.



Les boutons A-F correspondent aux touches [USER DEFINED KEYS] A-F.

#### 2. Appuyez sur le bouton Key correspondant à la touche [USER DEFINED KEY] que vous souhaitez configurer.

L'écran de configuration s'affiche.

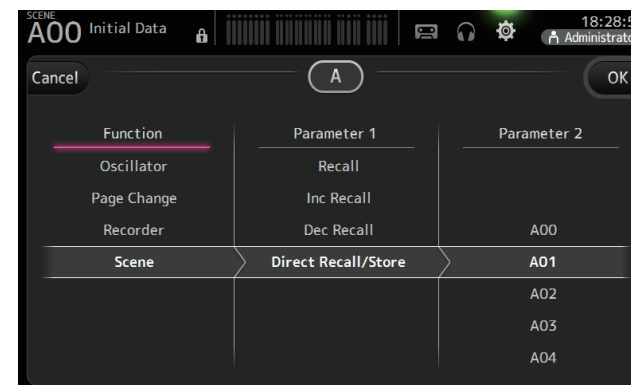

#### 3. Naviguez dans la liste Fonction et sélectionnez la fonctionnalité souhaitée.

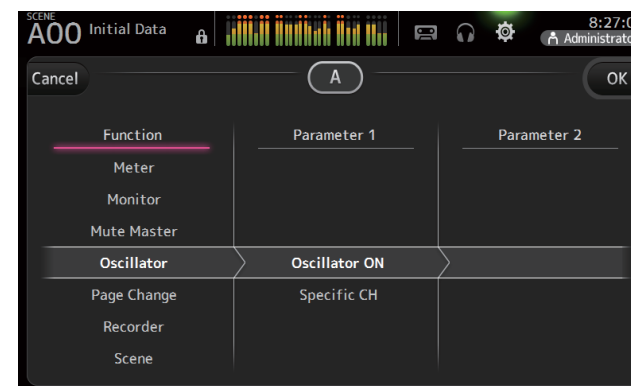

#### 4. Naviguez dans la liste Parameter 1 et sélectionnez l'élément souhaité.

Si des éléments sont disponibles dans la liste Parameter 2, sélectionnez l'élément souhaité.

#### 5. Appuyez sur le bouton OK.

### Attribution d'une fonction à un bouton [USER DEFINED KNOB]

#### 1. Appuyez sur le bouton Knobs.

L'écran à partir duquel vous pouvez sélectionner le bouton [USER DEFINED KNOB] souhaité s'affiche.

Les boutons A–D correspondent aux boutons [USER DEFINED KNOBS] A–D.

#### 2. Appuyez sur le bouton Knob correspondant au bouton [USER DEFINED KNOB] que vous souhaitez configurer.

L'écran de configuration s'affiche.

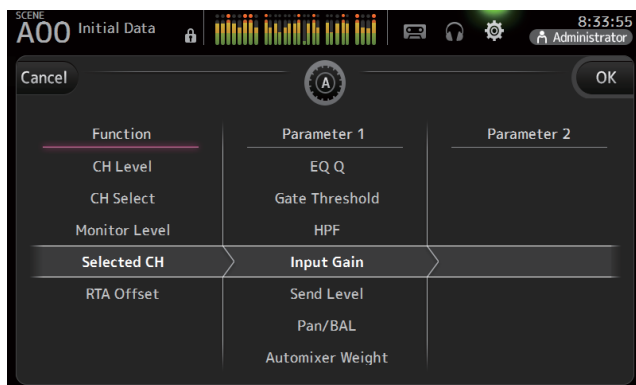

#### 3. Naviguez dans la liste Function et sélectionnez la fonctionnalité souhaitée.

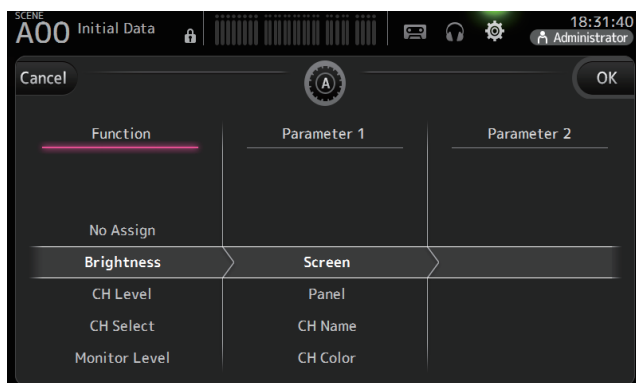

#### 4. Naviguez dans la liste Parameter 1 et sélectionnez l'élément souhaité.

Si des éléments sont disponibles dans la liste Parameter 2, sélectionnez l'élément souhaité.

#### 5. Appuyez sur le bouton OK.



### Attribution d'une fonction au sélecteur au pied

#### 1. Appuyez sur le bouton Foot Switch.

#### 2. Appuyez sur le bouton de configuration du sélecteur au pied.

L'écran de configuration s'affiche.

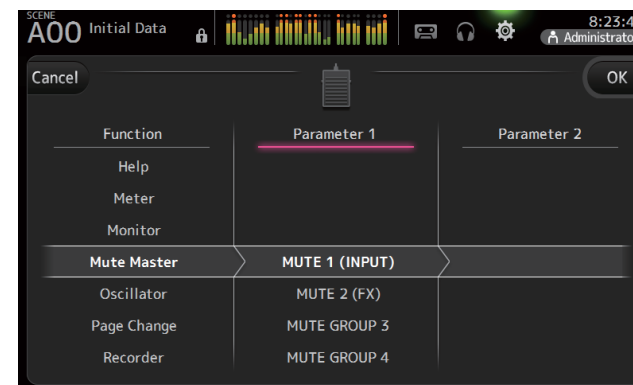

#### 3. Naviguez dans la liste Function et sélectionnez la fonctionnalité souhaitée.

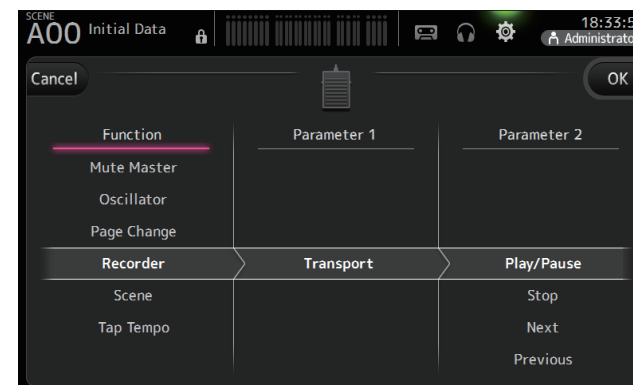

#### 4. Naviguez dans la liste Parameter 1 et sélectionnez l'élément souhaité.

Si des éléments sont disponibles dans la liste Parameter 2, sélectionnez l'élément souhaité.

#### 5. Appuyez sur le bouton OK.

## Menu de l'écran CUSTOM FADER BANK

La banque de faders personnalisés vous permet de choisir différents canaux, sans tenir compte du type de canal (canaux d'entrée, bus AUX, MATRIX (version 2.5 et supérieure), groupes DCA, etc.) et de les rassembler en une banque de faders.

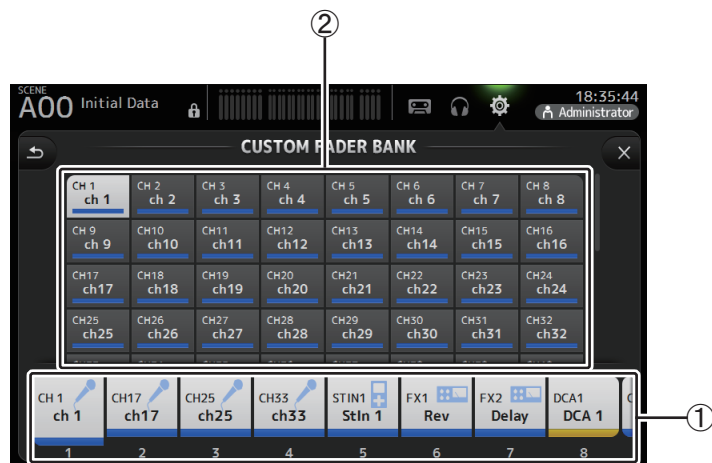

### ① Boutons des faders

Permettent de sélectionner le fader qui sera configuré.

### ② Boutons des canaux

Permettent de déterminer quel canal sera attribué au fader que vous avez sélectionné en ①.

Si vous sélectionnez None, rien ne sera attribué au fader correspondant.

## Configuration de la banque de faders personnalisés

1. Appuyez sur le bouton d'un fader pour sélectionner le fader que vous souhaitez configurer.

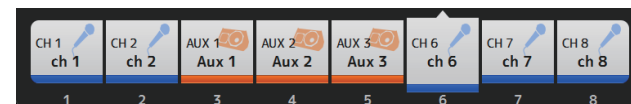

2. Appuyez sur le bouton du canal souhaité en fonction du canal que vous souhaitez attribuer au fader que vous avez sélectionné lors de l'étape 1.



3. Répétez les étapes 1-2 et configurez les autres faders à votre convenance.

## Menu de l'écran CUSTOM FADER BANK

Appuyez sur la touche Menu (☰) de l'écran CUSTOM FADER BANK pour afficher les éléments suivants.

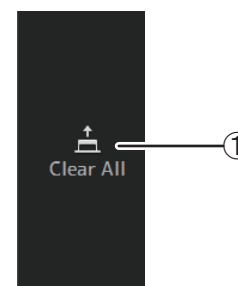

### ① Clear All

Permet d'effacer toutes les attributions de chaque banque de faders (tout sera défini sur None).

## Rappel du CUSTOM FADER BANK (TF5/TF3/TF1)

1. Appuyez simultanément sur les touches [INPUT2] et [OUTPUT] du panneau supérieur.

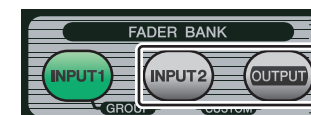

## Écran BUS SETUP

Permet de configurer les réglages de bus. Vous pouvez modifier les paramètres de base tels que les paramètres stéréo/mono, Pan Link, etc. Ces paramètres sont inclus lorsque vous enregistrez une Scene.

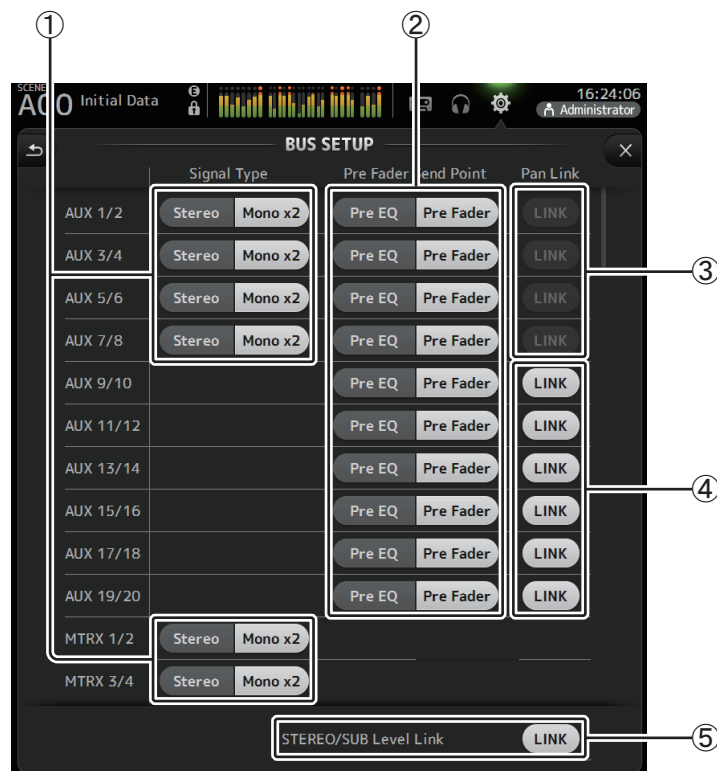

- ① **Bouton de sélection du type de signal AUX1/2–AUX7/8**  
**Bouton de sélection du type de signal MATRIX1/2–MATRIX3/4 (version 3.5 et supérieure)**  
 Permettent de déterminer la façon dont chaque paire de bus est traitée. Vous pouvez faire en sorte que chaque paire soit Stéréo (un bus pair et un bus impair sont couplés et partagent les paramètres principaux) ou MONO x2 (deux canaux mono indépendants).
- ② **Bouton de sélection du Pre Fader Send Point**  
 Sélectionne le point d'envoi quand Pre est activé, pour envoyer le signal du canal d'entrée vers le bus AUX.  
**Pre EQ** : directement avant l'EQ  
**Pre Fader** : directement avant le fader

- ③ **Boutons Pan Link AUX1/2–AUX7/8**  
 Permettent d'activer et de désactiver le lien de panoramique des AUX1/2–AUX7/8. Ces boutons ne s'affichent que si le Signal Type du bus correspondant est défini sur Stéréo. Lorsque ces boutons sont activés, le réglage de panoramique des signaux envoyés depuis les canaux d'entrée vers les deux bus correspondants est associé au réglage de panoramique du bus Stéréo.
- ④ **Boutons Pan Link AUX9/10–AUX19/20**  
 Permettent d'activer et désactiver le lien de panoramique des AUX9/10–AUX19/20.
- ⑤ **STEREO/SUB Level Link**  
 Lorsque cette fonction est activée, les niveaux du canal STEREO et du canal SUB sont associés.  
 Pour la version 3.0 et supérieure, lorsque l'appareil est activé, le gain des deux canaux peut être réglé ensemble, mais la différence de gain entre les deux canaux est maintenue.  
 De plus, pour la console TF5/TF3/TF1, vous pouvez régler la différence de gain entre les deux canaux en ajustant les faders lorsque vous appuyez sur la touche [SEL] du panneau.

## Écran OMNI OUT

Permet de configurer les canaux de sortie envoyés aux prises OMNI OUT.

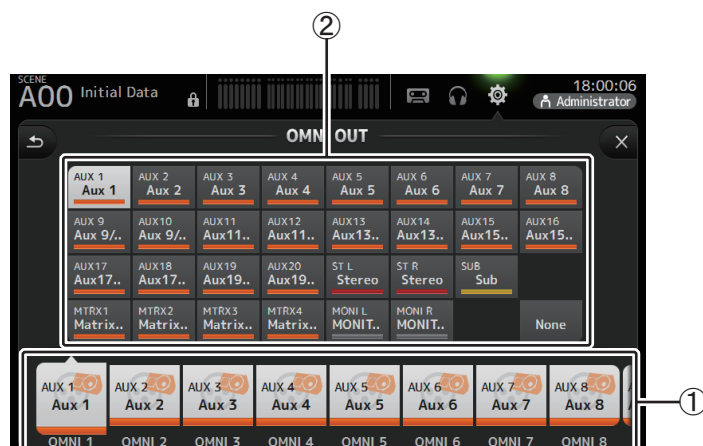

### ① OMNI OUT 1–16 boutons

Permettent de sélectionner quelle prise OMNI OUT sera configurée.

Le nom du canal actuellement attribué à chaque prise OMNI OUT apparaît également sur les boutons.

### ② Boutons de canal de sortie

Permettent de déterminer quelle sortie de contrôle ou quel canal de sortie sera attribué à la prise OMNI OUT, que vous avez sélectionnée en ①. Si vous sélectionnez None, rien ne sera émis sur la prise OMNI OUT correspondante.

## Menu de l'écran OMNI OUT

Appuyez sur la touche Menu (☰) de l'écran OMNI OUT pour afficher les éléments suivants.

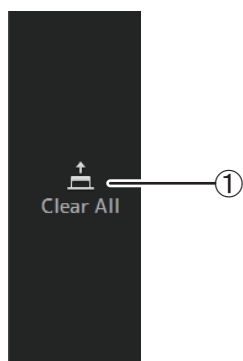

### ① Clear All

Permet d'effacer toutes les affectations de chaque prise OMNI OUT (tout sera défini sur None).

## Écran SLOT SETUP (version 2.0 et supérieure)

Affiche les paramètres et les informations se rapportant au rack d'E/S Tio1608-D, au système d'enceintes actives de la série DZR-D, au système de caisson de basses actif de la série DXS-XLF-D connectés à la console via la carte NY64-D installée dans le logement d'extension.

Les informations affichées varient selon l'état de la connexion de chaque dispositif et les paramètres Quick Config.

### NOTE

Quick Config configure automatiquement les paramètres essentiels et facilite la connexion d'un Tio1608-D, de la série DZR-D et de la série DXS-XLF-D. Quick Config configure automatiquement les paramètres du réseau Dante et l'attribution des signaux audio pour les connexions entre une console de la série TF et un nombre total de 24 interfaces Tio1608-D (max. de 3), des enceintes de la série DZR-D et des enceintes de la série DXS-XLF-D.

Pour plus d'informations sur les paramètres de l'interface Tio1608-D et des séries DZR-D et DXS-XLF-D, voyez la documentation fournie avec chaque dispositif.



### ① Zone d'affichage SLOT (version 3.1 et supérieure)

Affiche le statut du logement d'extension.

En l'absence de carte NY, « No Card » (Aucune carte) s'affiche.

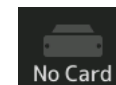

Si une carte NY64-D est installée et que la fonction Dante Device Lock a été activée, une icône lock apparaît.

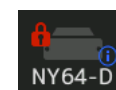

Si le NY64-D fonctionne en mode Dante AES67, « AES67 » s'affiche au-dessus et à droite de l'zone d'affichage SLOT.



#### NOTE

Dante Controller (version 3.10.0.19 et supérieure) est requis pour que le NY64-D fonctionne en mode AES67.

Quand une carte NY64-D est installée et que vous appuyez sur , l'écran illustré ci-dessous s'affiche pour la configuration des paramètres pour NY64-D Dante Domain Manager, AES67 Mode et Device Lock (disponible à partir de la version 3.6).

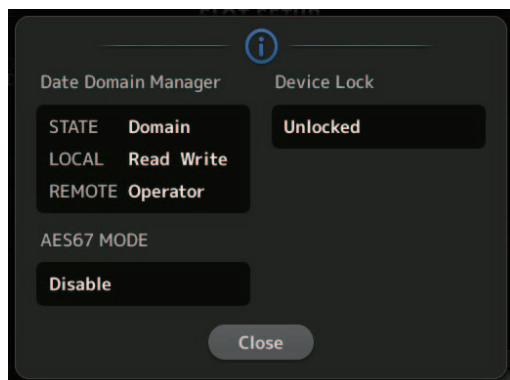

#### Dante Domain Manager

**STATE** : Affiche le statut d'inscription du domaine Dante.

Domain	Inscrit dans le domaine Dante.
Disconnected	Inscrit dans le domaine Dante mais pas connecté au serveur DDM.
Unmanaged	Pas inscrit dans le domaine Dante mais connecté au serveur DDM.
----	Pas inscrit dans le domaine Dante ni connecté au serveur DDM.

**LOCAL** : Indique si les paramètres Dante pour le dispositif actif (y compris les attributions) peuvent être modifiés.

Read Write	Peuvent être modifiés.
Read Only	Ne peuvent pas être modifiés.
----	Pas inscrit dans le domaine Dante ni connecté au serveur DDM.

**REMOTE** : Indique si les paramètres Dante pour le dispositif extérieur visé peuvent être modifiés.

Operator	Peuvent être modifiés.
Guest	Peuvent uniquement être lus. Ne peuvent pas être modifiés.
None	Ne peuvent pas être modifiés.
----	Pas inscrit dans le domaine Dante ni connecté au serveur DDM.

**AES67 MODE** Affiche le statut opérationnel du mode AES67.

Disabled	Ne fonctionne pas en mode AES67.
Enable	Fonctionne en mode AES67.

**Device Lock** Indique si Dante Device Lock est activé.

Unlocked	Dante Device Lock est désactivé.
Locked	Dante Device Lock est activé.

#### ② Bouton de sélection de périphérique (le bouton DZR appartient à la version 3.6 et supérieure)

Alterne entre les périphériques et affiche leurs informations.

Pour l'affichage des informations du Tio1608-D, sélectionnez l'ID d'unité du Tio1608-D avec les boutons Tio #1, Tio #2 et Tio #3.

Pour afficher les informations des séries DZR-D et DXS-XLF-D, appuyez sur le bouton DZR.

Quand le Tio1608-D connecté fonctionne en mode Dante AES67, « AES67 » s'affiche dans le coin supérieur droit des boutons de sélection de périphérique.

En cas d'erreur sur un périphérique, des informations sur l'erreur s'affichent sous le bouton de sélection de périphérique.

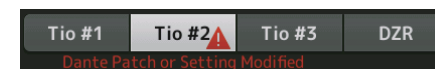

Si Dante Device Lock est activé pour le périphérique, une icône de cadenas est visible sur le bouton de sélection de périphérique. (version 3.1 et supérieure)



#### NOTE

- Dante Device Lock est une fonction qui empêche toute manipulation accidentelle. Dante Controller (Version 3.10.0.19 et supérieure) est requis pour utiliser la fonction Dante Device Lock.
- Dante Controller (version 3.10.0.19 et supérieure) est requis pour que le Tio1608-D fonctionne en mode AES67.

#### ③ Bouton Quick Config

Permet d'activer et de désactiver la fonction Quick Config de la console.

S'affiche en gris lorsqu'il est désactivé, et en blanc lorsqu'il est activé.

S'affiche en orange si les paramètres Dante définis par Dante Controller diffèrent des paramètres Quick Config.

Pour des informations sur la prise en charge des canaux du Tio1608-D lors de l'utilisation de Quick Config, voir « Relations entre l'entrée Quick Config et le canal d'entrée » ([→page 106](#)).

Les canaux pour les séries DZR-D et DXS-XLF-D qui sont attribués quand Quick Config est utilisé peuvent être spécifiés en sélectionnant « Quick Config » sous « UTILITY > DANTE SETUP > MODE » sur le DZR/DXS, puis PATCH.

Quand l'inscription se fait dans le domaine Dante, la fonction Quick Config est désactivée.



**NOTE**

- Vous pouvez utiliser Dante Controller pour modifier les attributions Dante même lorsque la fonction Quick Config est activée. Par contre les attributions Quick Config seront appliquées lorsque vous redémarrez la console.
- Si vous souhaitez utiliser Dante Controller pour modifier ces paramètres, désactivez la fonction Quick Config.
- Si les périphériques configurés par Quick Config sont également verrouillés par la fonction Dante Device Lock, un message s'affiche et Quick Config peut ne pas être implémenté. (Version 3.1 et supérieure)
- Jusqu'à 24 racks d'E/S (comme le Tio1608-D et la série R), systèmes d'enceintes actives (série DZR-D) et systèmes de caissons de basses actifs (série DXS-XLF-D) peuvent être connectés au sein du même réseau Dante. Si un nombre supérieur de racks est connecté, un message s'affiche et le contrôle HA risque de ne pas fonctionner correctement.

**④ avec la case à cocher OUTPUT**

Détermine si les ports OUTPUT du périphérique sont connectés à la console lorsque cette dernière est allumée et que Quick Config est activé.

Lorsque la case à cocher est sélectionnée et si Quick Config est activé, le périphérique et la console sont automatiquement attribués.

Cette case à cocher peut être sélectionnée ou désélectionnée lorsque le bouton Quick Config est désactivé.

**NOTE**

- Quand Quick Config est activé, seule une console de la série TF pouvant exploiter les ports OUTPUT des périphériques à connecter peut se trouver sur le même réseau. Pour les séries DZR-D et DXS-XLF-D, le réglage passe à l'attribution avec la dernière console TF connectée. Utilisez donc la console TF activant la sélection de la case à cocher « with OUTPUT » du réseau. En outre, si une ou plusieurs unités Tio1608-D sur le réseau ont des ports OUTPUT utilisés par une autre console de la série TF, la case à cocher « with OUTPUT » est automatiquement désélectionnée et un écran contextuel s'affiche.
- Lorsque la case « with OUPUT » est décochée et que vous utilisez Dante Controller pour l'assignation, reportez-vous à la section « Relations entre l'entrée Quick Config et le canal d'entrée » (→page 106) pour plus d'informations sur l'affectation des ports de sortie pour les canaux.

**⑤ Bouton HA Control**

Détermine si le préampli micro du Tio1608-D, de la série R, etc. est contrôlé par la console de la série TF.

Le réglage de ce bouton sur ON et OFF n'a aucun effet sur les séries DZR-D et DXS-XLF-D. S'affiche en gris lorsqu'il est désactivé, et en blanc lorsqu'il est activé.

En cas de désactivation, le gain analogique et l'alimentation fantôme +48V sont désactivés pour les canaux d'entrée définis sur SLOT, et le réglage actuel s'affiche.

**NOTE**

- Si plusieurs périphériques hôtes sur le même réseau peuvent contrôler le préampli micro, il pourrait en résulter des opérations répétées. Nous recommandons donc qu'un seul périphérique hôte contrôle le préampli micro.
- Même lorsque Quick Config est désactivé, vous pouvez utiliser Dante Controller pour produire un patch dans le canal d'entrée SLOT correspondant (reportez-vous à la section « Relations entre l'entrée Quick Config et le canal d'entrée » (→page 106)) et contrôler le préampli micro pour 8 racks d'entrée/sortie maximum.

**Informations sur le Tio1608-D****⑥ Indicateurs SYSTEM et SYNC**

Affichent les mêmes informations que les indicateurs [SYSTEM] et [SYNC] sur le Tio1608-D.

**⑦ Indicateur d'état Quick Config**

Indique l'état du sélecteur [QUICK CONFIG] du Tio1608-D.

S'affiche en gris lorsqu'il est désactivé, et en blanc lorsqu'il est activé.

S'affiche en orange si les paramètres Dante définis par Dante Controller diffèrent des paramètres Quick Config.

**⑧ Indicateur d'état du bouton +48V Master**

Indique l'état du sélecteur +48V Master du Tio1608-D.

S'affiche en gris lorsqu'il est désactivé, et en rouge lorsqu'il est activé.

**⑨ Informations de version**

Affiche la version du firmware du Tio1608-D, ainsi que du firmware Dante contenu dans le Tio1608-D.

**⑩ Bouton Identify**

Aide à identifier le Tio1608-D connecté. Pendant que vous appuyez sur ce bouton, le témoin LED sur le Tio1608-D correspondant clignote.

**NOTE**

Si les signaux audio du Tio1608-D correspondant au bouton UNIT ID sont assignés, le bouton Identify ainsi que diverses informations sur le Tio1608-D (détails d'erreur, statut et version) s'affichent, quel que soit le statut du bouton Quick Config.



### ⑪ Zone d'affichage du canal



Les informations suivantes s'affichent lorsque le bouton Quick Config de la console est allumé et qu'un Tio1608-D avec sélecteur [QUICK CONFIG] activé est connecté.

- CH Name
- CH Color
- Réglage +48V pour chaque canal (l'indicateur en-dessous et à gauche de l'icône de canal s'allume en rouge lorsqu'il est activé)

## Informations sur les séries DZR-D et DXS-XLF-D

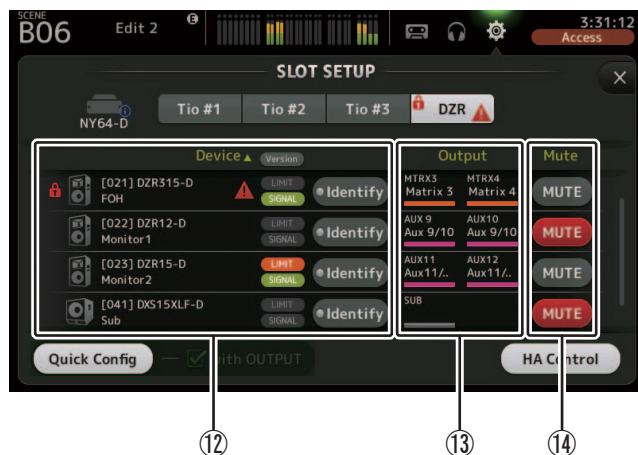

### NOTE

Les informations ci-dessous (⑫ ⑬) ne sont pas affichées quand Quick Config ou « with OUTPUT » est désactivé.

### ⑫ Informations sur le périphérique

Appuyez sur « Device ▼ » au-dessus de la liste des noms de périphériques pour trier les informations de périphérique.

Appuyez sur le bouton Version pour alterner entre le témoin LIMIT/SIGNAL et les informations de version.



### ⑬ Icône de cadenas

Cette icône s'affiche quand Dante Device Lock est activé sur les séries DZR-D et DXS-XLF-D.

### Informations sur le périphérique

Les icônes représentant la série DZR-D et la série DXS-XLF-D, ainsi que l'ID d'unité, le nom de produit et le nom du périphérique Dante sont affichés ici.



### ⑭ Icône d'alerte

Cette icône s'affiche en cas d'erreur sur les séries DZR-D et DXS-XLF-D.

### Témoin LIMIT

Ce témoin s'illumine quand le limiteur est activé sur les séries DZR-D et DXS-XLF-D.

### Témoin SIGNAL

Ce témoin s'illumine en réponse au niveau de sortie des séries DZR-D et DXS-XLF-D.

### Affichage de version (activé via le bouton **Version**)

Affiche la version du firmware des séries DZR-D et DXS-XLF-D ainsi que le firmware Dante contenu dans les séries DZR-D et DXS-XLF-D.

### Bouton Identify

Permet d'identifier les séries DZR-D et DXS-XLF-D connectées. Quand vous maintenez ce bouton enfoncé, le rétroéclairage clignote sur les séries DZR-D et DXS-XLF-D correspondantes.

### NOTE

Le bouton Identify s'affiche quand Quick Config est activé.

### ⑬ Informations Output

Affichent les informations pour les canaux de sortie de la console TF transmis aux séries DZR-D et DXS-XLF-D.

Appuyez sur « Output » au-dessus de la liste d'informations pour trier selon les canaux de sortie TF (dans l'ordre AUX → MTRX → ST → SUB → MONITOR).

### ⑭ Boutons Mute

Activent/désactivent la fonction Mute pour les systèmes de la série DZR-D et de la série DXS-XLF-D.

Si la version de la série DZR correspond à 1.1.1 ou une version antérieure, les boutons Mute ne sont pas affichés.

## Écran RECALL SAFE

Vous permet de configurer les éléments à rappeler ou non (fonction Recall Safe) lors du rappel de Scenes et de Presets.

La fonction « Recall Safe » vous permet de sélectionner certains paramètres, canaux, groupes DCA, etc. dont les réglages ne seront pas remplacés lors du rappel d'une Preset ou d'une Scene.

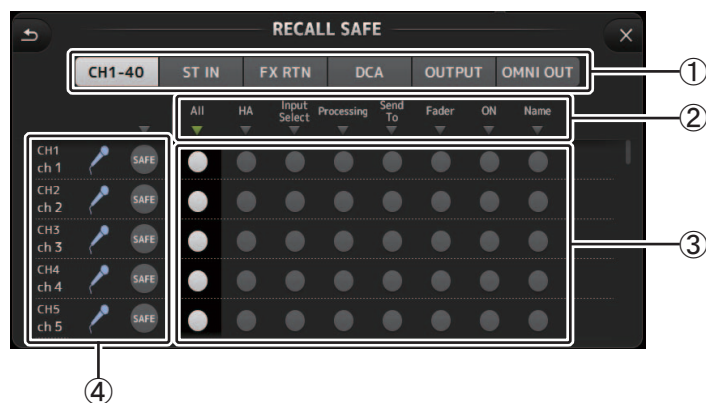

### ① Boutons de sélection du canal

Permettent de sélectionner les types de canaux qui seront configurés.

Lorsque vous sélectionnez un type de canal, les différents paramètres qui peuvent être configurés comme Recall Safe s'affichent.

### ② Nom des paramètres

Appuyez sur le bouton ▼ pour activer et désactiver les paramètres SAFE pour tous les canaux du même type.

Le bouton ▼ s'allume en vert lorsque tous les paramètres SAFE sont activés. Si la fonction est désactivée pour un paramètre sur tous les canaux, le symbole s'affiche en gris. Enfin, lorsque la fonction Recall Safe est activée pour un paramètre mais pas pour tous les canaux, le bouton ▼ situé sous le nom du paramètre s'affiche en bleu.

### ③ Boutons d'activation/de désactivation de la fonction Recall Safe

Permettent d'activer et désactiver la fonction Recall Safe pour le paramètre correspondant. Lorsque la fonction est activée, le paramètre correspondant est « Recall Safe », c'est-à-dire que sa configuration ne sera pas modifiée lors du rappel d'une Preset ou d'une Scene.

Pour les attributions OMNI OUT, la fonction Recall Safe peut uniquement être activée et désactivée pour OMNI OUT PATCH.

### ④ Informations sur les canaux

Affiche l'ID, le nom et l'icône du canal.

Appuyez sur le bouton SAFE pour activer et désactiver la fonction Safe Recall sur le canal correspondant.

Lorsque la fonction est activée, les paramètres pour lesquels les boutons d'activation/de désactivation de la fonction Recall Safe sont activés ne seront pas rappelés.

## Utilisation de la fonctionnalité Recall Safe

1. Appuyez sur un bouton de sélection du canal pour sélectionner les canaux ou les groupes DCA que vous souhaitez configurer pour le Recall Safe.



2. Appuyez sur les boutons d'activation/de désactivation de la fonction Recall Safe selon les éléments avec lesquels vous souhaitez utiliser cette fonction.

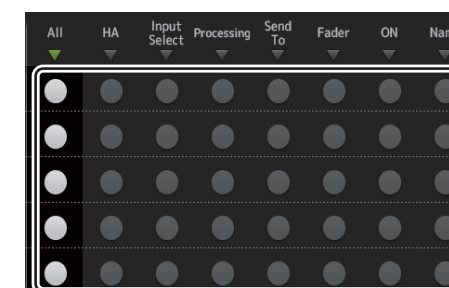

Boutons d'activation/de désactivation de la fonction Recall Safe

3. Appuyez sur le bouton SAFE de chaque canal pour activer ou désactiver les paramètres établis plus haut.
4. Appuyez sur le bouton [X] pour fermer l'écran et rappeler la Preset ou la Scene souhaitée.

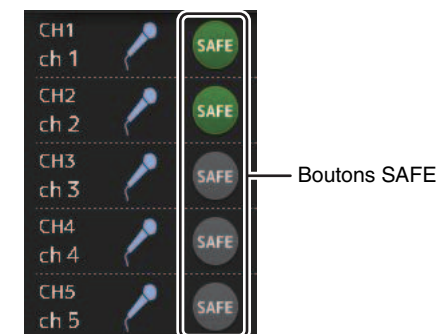

## Écran MUTE GROUP ASSIGN (version 4.0 et supérieure)

Permet de configurer le groupe de mutes et la fonction Mute Safe pour chaque canal d'entrée. INPUT (MUTE GROUP1) et FX (MUTE GROUP2) sont attribués à l'avance pour les groupes de mutes.

Les canaux d'entrée ou FX1/FX2 peuvent être attribués aux autres groupes de mutes (MUTE GROUP3 à MUTE GROUP6).

La fonction Mute Safe permet d'exclure un canal des opérations de groupe de mutes. ST IN1 et ST IN2 sont attribués comme paramètres par défaut.

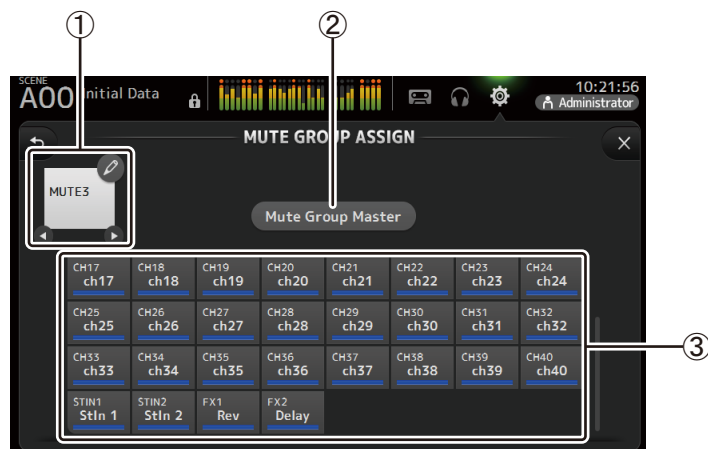

### ① Nom du groupe de mutes

Appuyez sur l'icône de crayon en haut à droite pour afficher l'écran d'édition.

Appuyez sur ◀/▶ pour alterner entre les informations de différents groupes de mutes.

### ② Bouton Mute Group Master

Active et désactive le groupe de mutes actuellement affiché. Quand ce bouton est désactivé, le groupe de mutes en question est désactivé.

### ③ Boutons MUTE GROUP ASSIGN

Ces boutons permettent de sélectionner les canaux d'entrée attribués au groupe de mutes actuellement affiché.

## Attribution de canaux aux groupes de mutes

1. Appuyez sur les boutons ◀/▶ pour le nom du groupe de mutes afin d'afficher le groupe de mutes à créer.



2. Appuyez sur le bouton Mute Group Master pour l'activer.

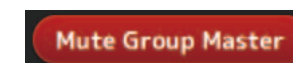

3. Appuyez sur les canaux à attribuer au groupe de mutes.

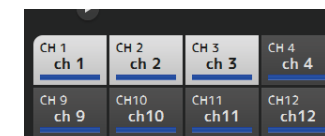

4. Si nécessaire, donnez un nom au groupe de mutes en appuyant sur l'icône de crayon.



5. Pour définir les canaux qui ne sont pas assourdis, appuyez sur les boutons ◀/▶ du nom de groupe de mutes pour afficher Mute Safe.

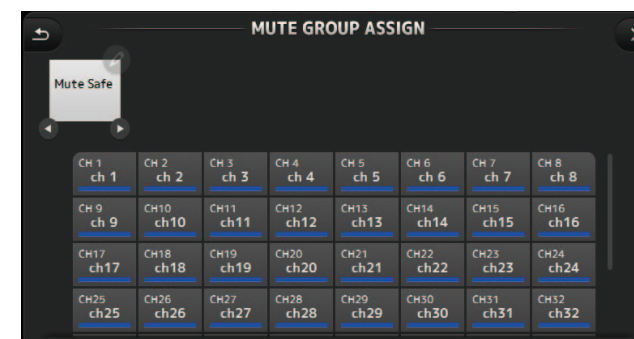

6. Appuyez sur les canaux à attribuer à la fonction Mute Safe.

ch25	ch26	ch27	ch28	ch29
CH33 ch33	CH34 ch34	CH35 ch35	CH36 ch36	CH37 ch37
STIN1 StIn 1	STIN2 StIn 2	FX1 Rev	FX2 Delay	

7. Lorsque vous avez terminé, appuyez sur le bouton  dans le coin supérieur droit de l'écran.

## Menu de l'écran MUTE GROUP ASSIGN

Appuyez sur la touche Menu () de l'écran MUTE GROUP ASSIGN pour afficher les icônes de menu illustrées ci-dessous.

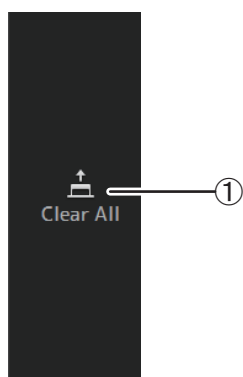

- ① **Clear All**  
Supprime l'attribution de tous les canaux attribués au groupe de mutes.

## Écran BRIGHTNESS

Permet de régler la luminosité de l'écran tactile ainsi que des témoins LED, de l'affichage du nom et des couleurs de canal sur le panneau supérieur. Vous pouvez enregistrer les paramètres de luminosité dans BANK A et BANK B, ce qui vous permet de rappeler les paramètres de luminosité souhaités et adaptés à vos conditions de travail.

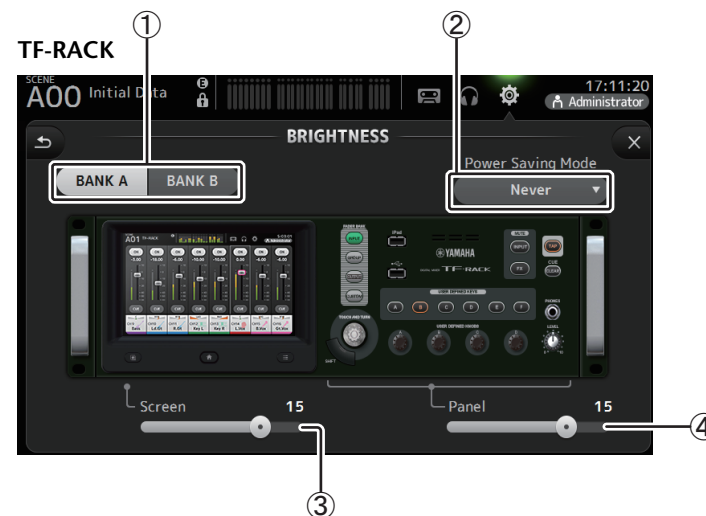
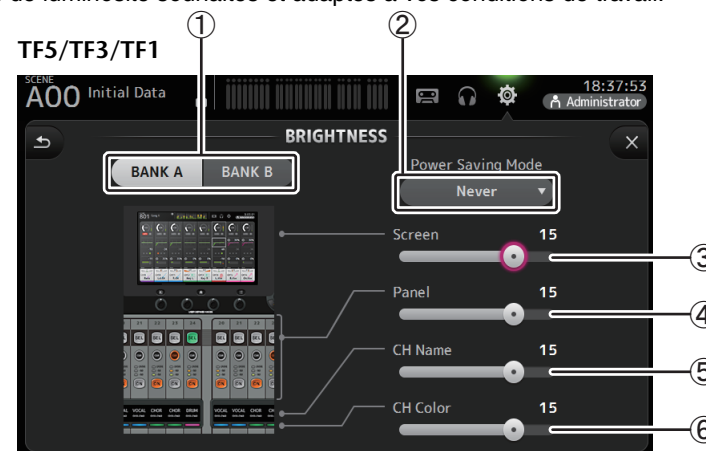

- ① **Boutons de sélection de la banque**  
Permettent d'alterner entre BANK A et BANK B.  
**BANK A** : permet de sélectionner les paramètres de luminosité de la BANK A.  
**BANK B** : permet de sélectionner les paramètres de luminosité de la BANK B.  
Pour la version 1.1 et supérieure, vous pouvez alterner entre les banques à l'aide des touches [USER DEFINED KEYS] ou d'un sélecteur au pied.

## ② Bouton du mode d'économie d'énergie

Permet de définir la durée qui s'écoule avant que la console ne passe en mode d'économie d'énergie.

Vous pouvez choisir 30 secondes, 2 minutes, 5 minutes, 10 minutes, 15 minutes ou jamais.

## ③ Curseur de luminosité Screen

Règle la luminosité de l'écran tactile.

## ④ Curseur de luminosité Panel

Règle la luminosité des témoins LED du panneau supérieur.

**1-10** : Dans des conditions de faible luminosité, une lumière auxiliaire s'allume, ce qui rend le dessus des touches plus facile à lire.

**11-20** : Dans des conditions de forte luminosité, une lumière auxiliaire ne s'allume pas, ce qui contribue à accentuer le contraste.

## ⑤ Curseur de luminosité CH Name (TF5/TF3/TF1)

Règle la luminosité des noms des canaux affichés sur le panneau supérieur.

## ⑥ Curseur de luminosité CH Color (TF5/TF3/TF1)

Règle la luminosité des couleurs des canaux sur le panneau supérieur.

## Écran NETWORK

Permet de configurer l'adresse réseau de la console dont vous avez besoin lorsque vous connectez un ordinateur au connecteur NETWORK.

Configurez ces réglages en fonction de l'ordinateur ou du réseau connecté.

### NOTE

Lorsque vous connectez la console à un LAN, consultez le manuel d'installation de TF Editor.

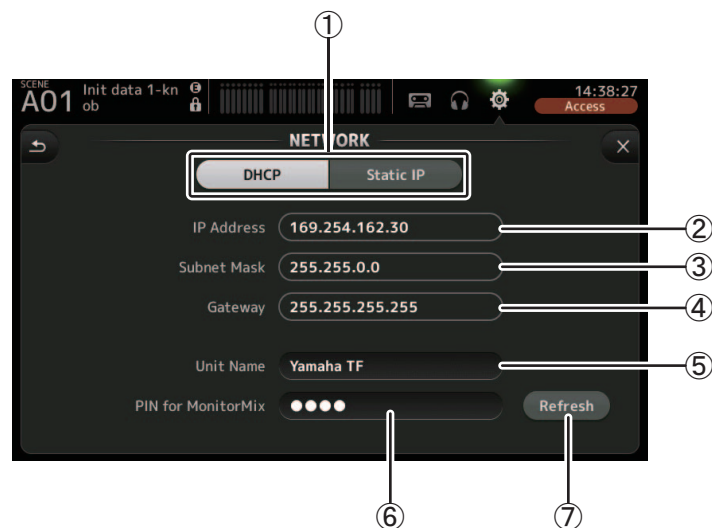

## ① Bouton de méthode d'allocation d'adresse IP

Sélectionnez le paramètre qui convient à la méthode avec laquelle la console va configurer son adresse IP.

**DHCP** : La console reçoit son adresse IP automatiquement.

**Static IP** : L'adresse IP de la console est définie manuellement.

## ② IP Address

Détermine l'unique adresse qui identifie la console sur le réseau.

## ③ Subnet mask

Définit le nombre de bits utilisés pour les adresses réseau sur le réseau connecté.

## ④ Gateway

L'adresse du périphérique réseau (passerelle) facilite la communication entre différents périphériques sur le réseau.

## ⑤ Unit Name

Permet de préciser un nom pouvant être utilisé pour identifier la console sur le réseau.

## ⑥ PIN for MonitorMix (version 1.1 et supérieure)

Mot de passe à 4 chiffres requis pour accéder à la console à l'aide de l'application MonitorMix.

MonitorMix est une application qui permet aux interprètes de régler les niveaux de mixage de contrôle directement depuis la scène.

## ⑦ Bouton de Refresh (version 3.6 et supérieure)

La méthode d'acquisition des adresses IP est affichée pour DHCP.

Appuyez sur ce bouton pour réacquérir une adresse à partir du serveur DHCP.

### NOTE

Lorsque le bouton DHCP est sélectionné, les options ②-④ ne sont pas nécessaires.

②-④ ne sont nécessaires que lorsque vous sélectionnez le bouton Static IP. Configurez ces paramètres selon vos besoins.

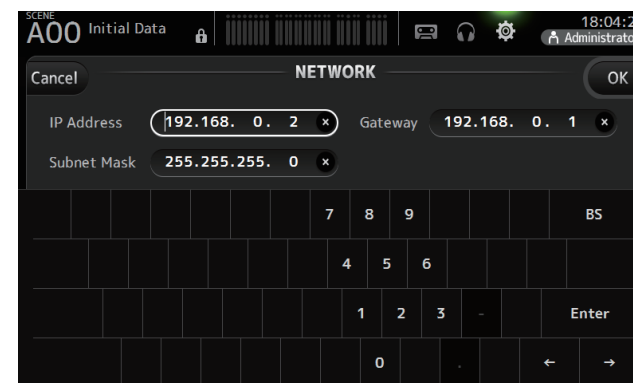

## Écran TIME

Permet de régler l'horloge interne de la console et de changer le format de la date et de l'heure. La date et l'heure réglées ici serviront à horodater les Scenes sauvegardées.

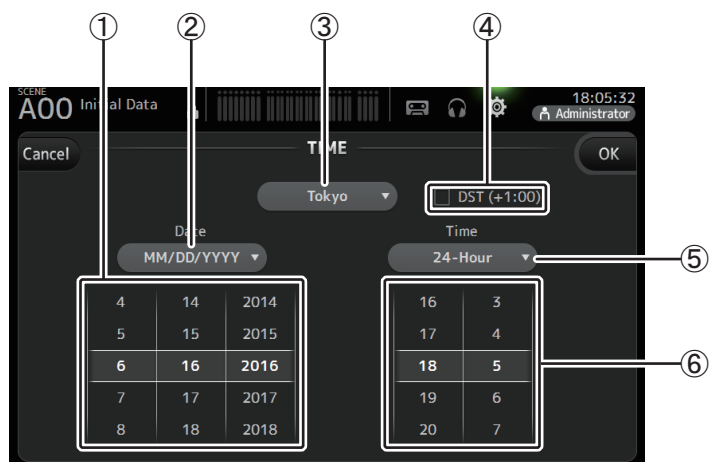

- ① **Réglage de la date**  
Détermine le réglage de la date de la console.
- ② **Réglage du format de la date**  
Permet de sélectionner le format de la date.  
Les formats suivants sont disponibles.  
MM/JJ/AAAA  
JJ/MM/AAAA  
AAAA/MM/JJ
- ③ **Région**  
Permet de modifier la région.
- ④ **DST (+1:00)**  
Active l'heure d'été.  
Lorsque cette option est activée, l'heure actuelle avance d'une heure.
- ⑤ **Réglage du format de l'heure**  
Permet de sélectionner le format de l'heure.  
24-Hour (24 h)  
12-Hour (12 h, AM et PM)
- ⑥ **Réglage de l'heure**  
Détermine le réglage de l'heure de la console.

## Écran LOG

Lorsque des messages s'affichent alors que vous utilisez la console, ils sont enregistrés par date et par heure et peuvent être consultés ultérieurement sur cet écran.

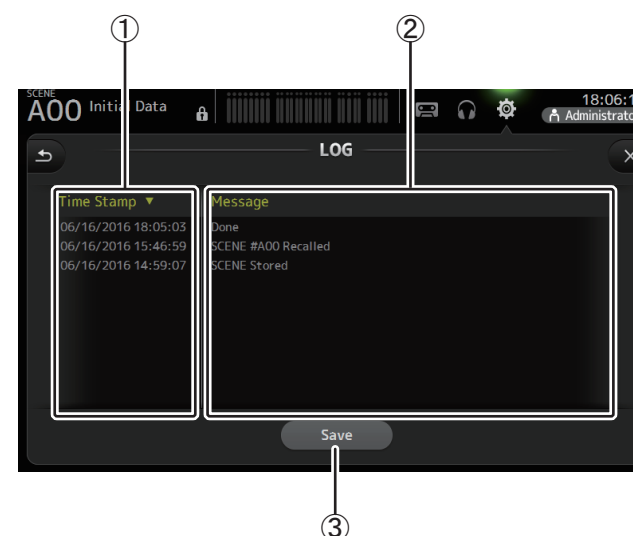

- ① **Champ Time Stamp**  
Affiche la date et l'heure de chaque message.  
Vous pouvez appuyer sur l'en-tête pour trier les messages par date et heure.
- ② **Champ Message**  
Affiche les messages.  
Vous pouvez appuyer sur l'en-tête pour trier les messages par ordre alphabétique.
- ③ **Bouton Save**  
Permet d'enregistrer l'historique sur un périphérique de stockage USB.  
Ce bouton n'est disponible que lorsqu'un périphérique de stockage USB est connecté.

## Écran HELP

Affiche des informations sur le fonctionnement de la console. Si l'option « Show Help at Sartup » est activée dans l'écran PREFERENCE, l'écran HELP s'affiche automatiquement au démarrage de la console.

Vous pouvez également effectuer un mouvement de balayage vers la gauche et la droite pour consulter d'autres pages.

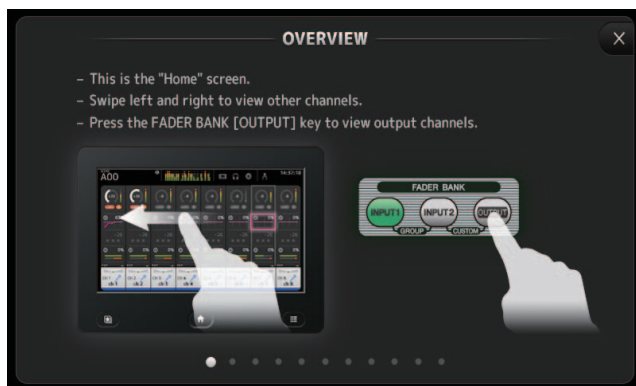

## Écran ABOUT

Affiche les informations de version du logiciel du système et les informations de licence.

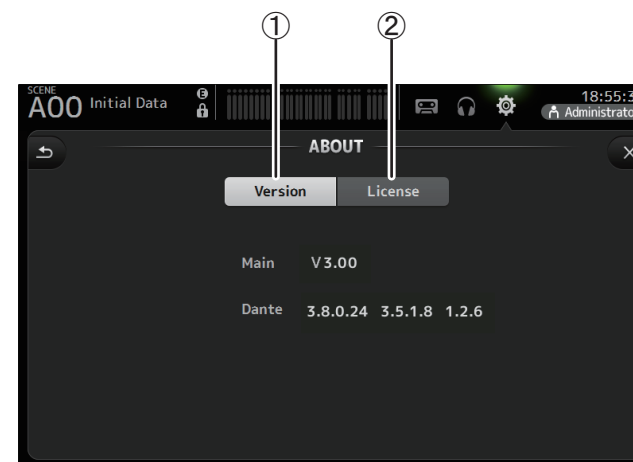

### ① Bouton Version

Affiche le numéro de version du logiciel du système.

(Version 2.0 et supérieure) Affiche la version Dante de la carte NY64-D connectée, si elle est installée.

### ② Bouton Licence

Affiche les informations de licence du logiciel du système.

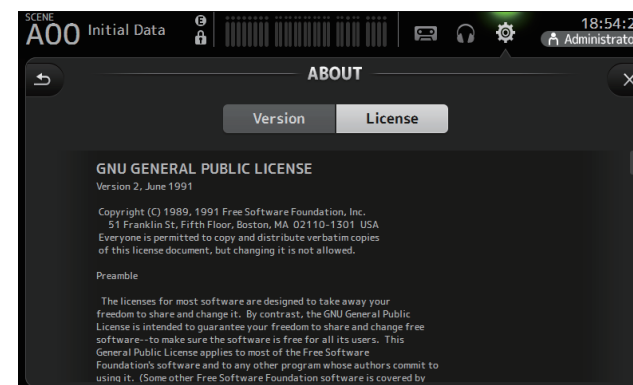



## Écran LOGIN (version 3.0 et supérieure)

Permet d'accorder des autorisations d'accès à la console de la série TF.

En limitant les paramètres pouvant être utilisés par différents utilisateurs, vous pouvez empêcher un dysfonctionnement et indiquer aux ingénieurs invités les mesures à effectuer et à ne pas effectuer lors de l'utilisation de la console.

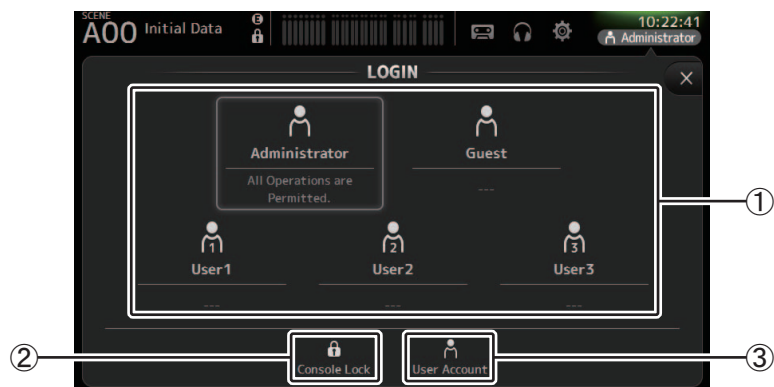

### ① Icônes des utilisateurs

Permettent d'afficher l'icône, le nom et les commentaires de chaque utilisateur. Lorsque vous appuyez sur un élément, la console vous invite à saisir le mot de passe de l'utilisateur correspondant.

Si aucun mot de passe n'est attribué à l'utilisateur, vous pouvez vous connecter en appuyant tout simplement sur l'icône de l'utilisateur.

#### Administrator

Peut utiliser toutes les fonctionnalités. Un seul administrateur peut être configuré pour la console.

L'administrateur est le seul utilisateur pouvant définir les autorisations d'accès d'autres utilisateurs.

Si un autre utilisateur a verrouillé la console, l'administrateur peut déverrouiller la console.

Le seul réglage devant être défini pour l'administrateur est le mot de passe.

#### Guest

Peut utiliser des fonctionnalités selon les autorisations d'accès définies par l'administrateur. Un seul invité peut être configuré pour la console.

Des autorisations d'accès et des commentaires peuvent être attribués à l'invité.

#### User

Peut utiliser des fonctionnalités selon les autorisations d'accès définies par l'administrateur. Trois utilisateurs peuvent être configurés pour la console.

Un nom d'utilisateur, un mot de passe, des autorisations d'accès et des commentaires peuvent être attribués à chaque utilisateur.

### NOTE

- Aucun mot de passe n'est enregistré pour l'administrateur dans les réglages d'usine par défaut. (Tous les utilisateurs ont un accès complet.) Afin de définir des autorisations pour d'autres utilisateurs, vous devez tout d'abord déterminer un mot de passe pour l'administrateur.
- Si un utilisateur disposant d'un mot de passe est connecté à la console alors que celle-ci est désactivée, il sera invité à saisir ce mot de passe lors de la prochaine activation de la console. Si un autre utilisateur veut se connecter, appuyez sur le bouton d'annulation lorsque vous serez invité à saisir le mot de passe, puis sélectionnez l'utilisateur souhaité dans l'écran LOGIN.

### ② Icône Console Lock

Vous invite à saisir le mot de passe de l'utilisateur actuel.

Si le mot de passe est correct, l'écran CONSOLE LOCK s'affiche. (→page 46)

### ③ Icône User Account

Ouvre l'écran USER ACCOUNT.

## Écran USER ACCOUNT (version 3.0 et supérieure)

Permet à l'administrateur de définir les autorisations d'accès pour d'autres utilisateurs.

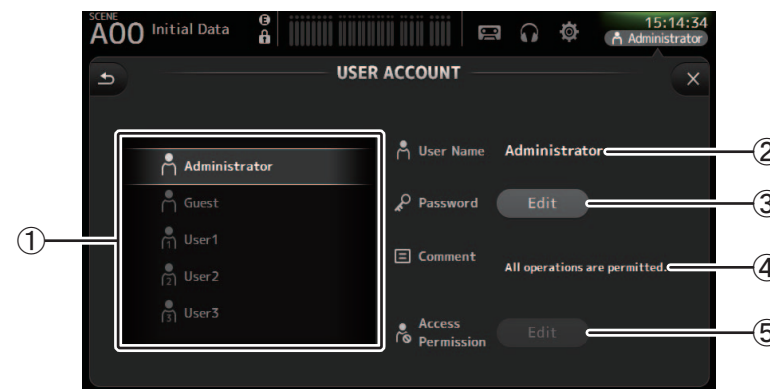

### ① Zone de sélection de l'utilisateur

Permet de sélectionner les réglages de l'utilisateur que vous configurerez. Les informations relatives à l'utilisateur sélectionné s'affichent à droite de l'écran.

### ② Zone de texte de nom d'utilisateur

Affiche l'écran du clavier de façon à pouvoir modifier le nom d'utilisateur.

Il est impossible de modifier le nom d'utilisateur des comptes Administrateur et Invité.

### ③ Bouton de modification du mot de passe

Affiche l'écran du clavier de façon à pouvoir modifier le mot de passe.

Lorsque vous définissez un mot de passe pour la première fois, saisissez le mot de passe souhaité dans la zone de texte du nouveau mot de passe, puis entrez à nouveau le mot de passe dans la zone de texte de vérification. Lors de la modification d'un mot de passe, saisissez le mot de passe actuel dans la zone de texte de l'ancien mot de passe, puis définissez le nouveau mot de passe.

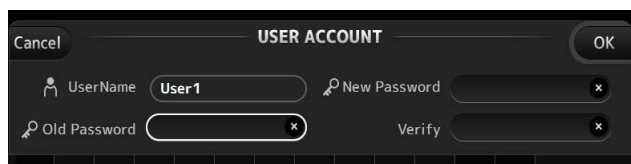

#### ④ Zone de texte Comment

Affiche l'écran du clavier de façon à pouvoir entrer un commentaire.

#### ⑤ Bouton de modification des autorisations d'accès

Ouvre l'écran ACCESS PERMISSION.

Si vous êtes connecté en tant qu'administrateur, vous pouvez définir les autorisations d'accès de l'utilisateur sélectionné pour chaque paramètre.

### Écran ACCESS PERMISSION (version 3.0 et supérieure)

Permet de sélectionner les paramètres pouvant et ne pouvant pas être utilisés par chaque utilisateur.

Cet écran ne s'affiche que si vous êtes connecté en tant qu'administrateur.

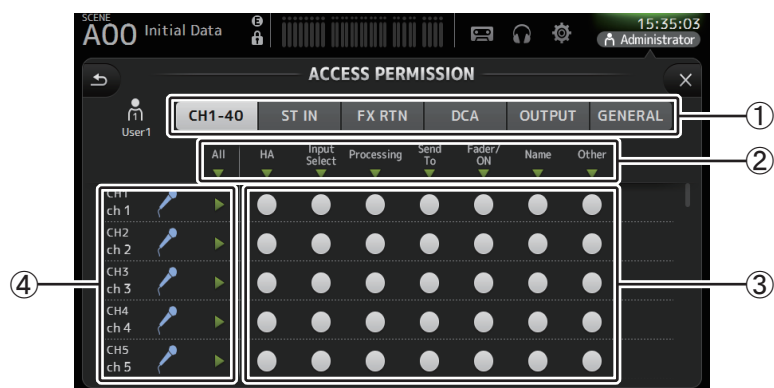

#### ① Boutons de sélection

Permettent de sélectionner un canal auquel attribuer des autorisations d'accès.

En fonction du bouton sélectionné, les différents paramètres auxquels peuvent être attribués des autorisations d'accès s'affichent.

Vous pouvez définir des autorisations d'accès pour des opérations qui ne sont pas associées à des canaux, comme l'écran SETUP ou SCENE, en appuyant sur le bouton GENERAL.

#### ② Nom des paramètres

Appuyez sur le bouton ▼ afin d'autoriser/de restreindre l'accès aux paramètres pour tous les canaux du même type.

Le bouton ▼ devient vert lorsque l'accès est autorisé pour tous les canaux. S'il n'est autorisé que pour certains canaux, il s'affiche en bleu et, si l'accès est restreint pour tous les canaux, il s'affiche en gris.

#### ③ Boutons d'activation/de désactivation des autorisations d'accès

Autorisent (on) et restreignent (off) l'accès aux paramètres correspondants.

L'utilisateur sélectionné peut uniquement utiliser les paramètres qui sont autorisés ici.

Pour des détails sur chaque paramètre, reportez-vous à la liste correspondante.

(→page 98)

#### ④ Informations sur les canaux

Affiche l'ID, le nom et l'icône du canal.

Appuyez sur le bouton ► afin d'autoriser/de restreindre l'accès aux paramètres pour le canal correspondant.

Le bouton ► devient vert lorsque l'accès est autorisé pour tous les paramètres. S'il n'est autorisé que pour certains paramètres, il s'affiche en bleu et, si l'accès est restreint pour tous les paramètres, il s'affiche en gris.

## Menu de l'écran ACCESS PERMISSION

Appuyez sur la touche Menu (  ) de l'écran ACCESS PERMISSION pour afficher les options suivantes.

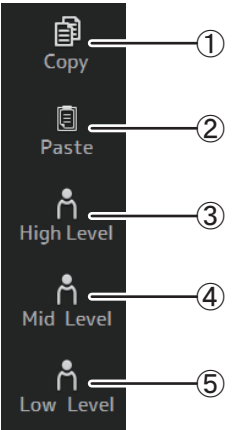

- ① **Copy**  
Copie les réglages ACCESS PERMISSION de l'utilisateur sélectionné sur le presse-papiers.
- ② **Paste**  
Colle les réglages ACCESS PERMISSION du presse-papiers sur l'utilisateur sélectionné.
- ③ **High Level**
- ④ **Mid Level**
- ⑤ **Low Level**  
Applique les réglages ACCESS PERMISSION à l'utilisateur sélectionné en fonction de ses compétences.  
**High Level** : Pour les utilisateurs avancés. Seuls les réglages de réseau et d'horloge sont restreints. Tous les autres paramètres sont autorisés.  
**Mid Level** : Pour les utilisateurs aux compétences modérées. Les paramètres système sont limités. Tous les autres paramètres, tels que les opérations des canaux, sont autorisés.  
**Low Level** : Pour les débutants. La plupart des paramètres sont restreints. Les réglages de niveau des faders et l'activation/la désactivation des canaux sont autorisés.

### Application des autorisations d'accès

1. Connectez-vous en tant qu'administrateur à partir de l'écran LOGIN.
2. Dans ce même écran, appuyez sur l'icône User Account pour afficher l'écran USER ACCOUNT.
3. Sélectionnez l'utilisateur souhaité, puis définissez le nom d'utilisateur, le mot de passe et les commentaires.
4. Appuyez sur le bouton de modification des autorisations d'accès pour afficher l'écran ACCESS PERMISSION.
5. Restreignez (désactivez) les paramètres auxquels vous ne souhaitez pas que l'utilisateur ait accès.
6. Pour vérifier si les autorisations d'accès ont été définies comme souhaité, retournez à l'écran LOGIN et connectez-vous avec les informations de l'utilisateur pour lequel vous avez défini des autorisations d'accès.
7. Utilisez un paramètre que vous avez restreint. Le message « Permission Denied! » (Autorisation refusée !) s'affiche si le paramètre est restreint.

### Réinitialisation des réglages utilisateur

Si la console est réinitialisée, tous les mots de passe utilisateur sont supprimés et toutes les restrictions sont levées. (→page 93)

### Chargement des réglages utilisateur sur d'autres consoles de la série TF

1. Dans l'écran SAVE/LOAD, enregistrez les réglages internes de la console.
2. Connectez-vous en tant qu'administrateur à l'aide de la console sur laquelle vous souhaitez charger les réglages utilisateur.
3. Dans l'écran SAVE/LOAD, sélectionnez le fichier des réglages enregistrés à l'étape 1 et appuyez sur le bouton Load.
4. Dans l'écran LOAD SELECT, sélectionnez les comptes utilisateur sous l'onglet CUSTOM et appuyez sur le bouton Load.

### Écran CONSOLE LOCK

Vous pouvez verrouiller la console pour empêcher son utilisation accidentelle.

Lorsque l'écran CONSOLE LOCK est activé, les commandes sont désactivées et la console ne peut être utilisée.

Pour déverrouiller la console, appuyez longuement sur l'écran CONSOLE LOCK. Si vous êtes invité à saisir un mot de passe, entrez celui de l'utilisateur actuel ou de l'administrateur.

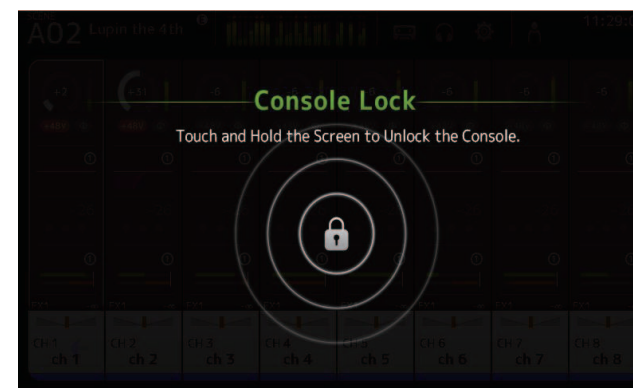

Affiche des informations sur les bandes de canaux.

Vous pouvez faire apparaître l'écran OVERVIEW en appuyant sur la touche Home (🏠).

Pour la console TF5/TF3/TF1, la section CH STRIP s'affiche en tant qu'écran d'accueil ; pour la console TF-RACK, la section FADER apparaît. En outre, pour la console TF-RACK, vous pouvez basculer entre la section CH STRIP et la section FADER en appuyant sur la touche Home.

## NOTE

Pour la console TF5/TF3/TF1, la section FADER s'affiche sur l'écran OVERVIEW lorsque la touche SETUP→PREFERENCE→Key Function→[HOME] est définie sur « Fader ». Chaque pression de la touche [Home] affiche successivement la section suivante sélectionnée.

## Section CH STRIP

### Canaux d'entrée



- ① Affiche l'écran INPUT. (→page 57)
- ② Affiche l'écran EQ. (→page 59)

- ③ Affiche l'écran GATE. (→page 63)
- ④ Affiche l'écran COMP. (→page 65)
- ⑤ Affiche l'écran FX1. (→page 67)
- ⑥ Affiche l'écran FX2. (→page 67)
- ⑦ Affiche l'écran SEND TO AUX. (→page 73)
- ⑧ Affiche l'écran ASSIGN. (→page 74)
- ⑨ Affiche l'écran AUTOMIXER (version 3.5 et supérieure). (→page 74)
- ⑩ Affiche l'écran CH VIEW. (→page 76)

### Canaux stéréo

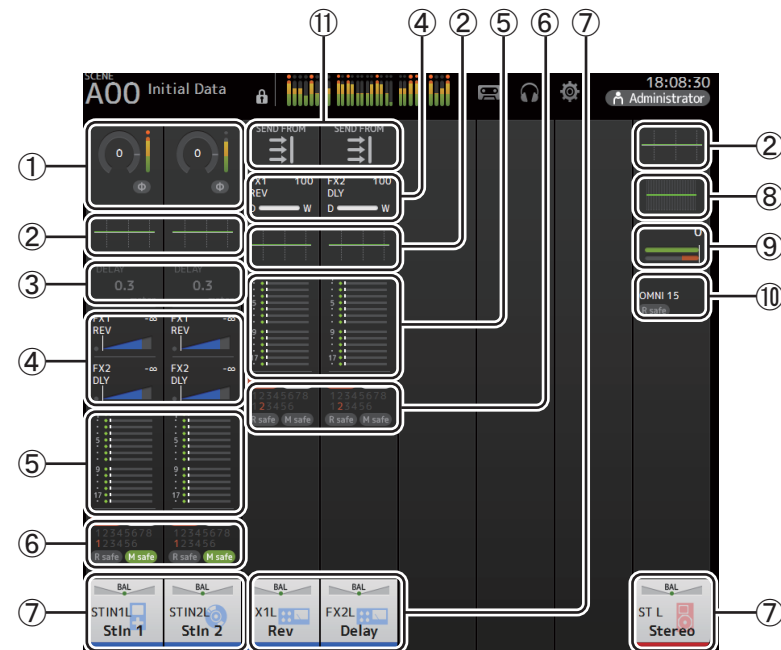

- ① Affiche l'écran INPUT. (→page 57)
- ② Affiche l'écran EQ. (→page 59)
- ③ Affiche l'écran DELAY. (→page 92)
- ④ Affiche l'écran FX1/FX2. (→page 67)
- ⑤ Affiche l'écran SEND TO AUX. (→page 73)
- ⑥ Affiche l'écran ASSIGN. (→page 74)

- ⑦ Affiche l'écran CH VIEW. (→page 76)
- ⑧ Affiche l'écran GEQ. (→page 85)
- ⑨ Affiche l'écran COMP. (→page 65)
- ⑩ Affiche l'écran OUTPUT. (→page 87)
- ⑪ Affiche l'écran SEND FROM. (→page 88) (version 3.0 et supérieure)

## Canaux AUX1–AUX8

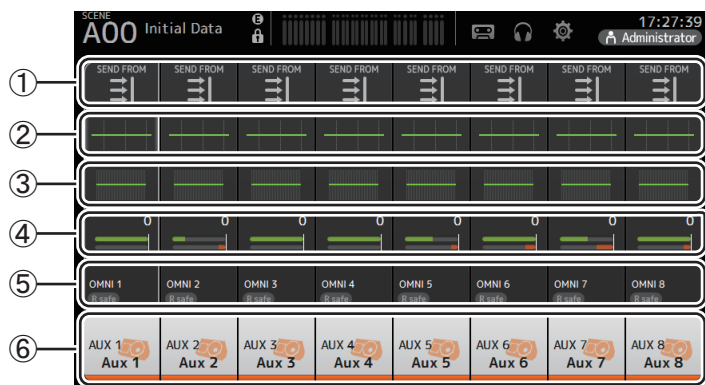

- ① Affiche l'écran SEND FROM. (→page 88)
- ② Affiche l'écran EQ. (→page 59)
- ③ Affiche l'écran GEQ. (→page 85)
- ④ Affiche l'écran COMP. (→page 65)
- ⑤ Affiche l'écran OUTPUT. (→page 87)
- ⑥ Affiche l'écran CH VIEW. (→page 76)

## Canaux AUX9/10–19/20, canal SUB

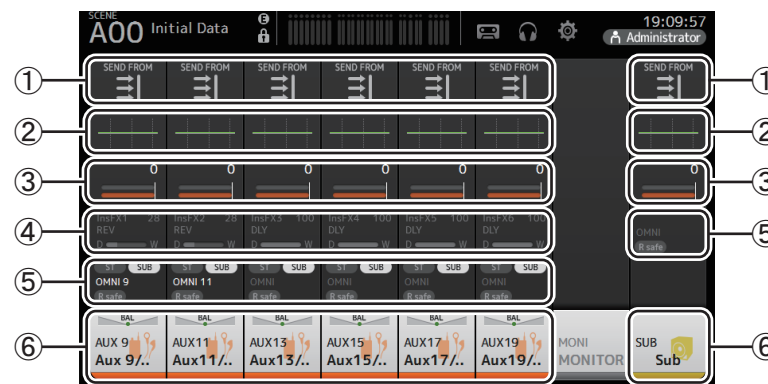

- ① Affiche l'écran SEND FROM. (→page 88)
- ② Affiche l'écran EQ. (→page 59)
- ③ Affiche l'écran COMP. (→page 65)
- ④ Affiche l'écran FX. (→page 67)
- ⑤ Affiche l'écran OUTPUT. (→page 87)
- ⑥ Affiche l'écran CH VIEW. (→page 76)

## Canaux MATRIX1–4 (version 2.5 et supérieure)

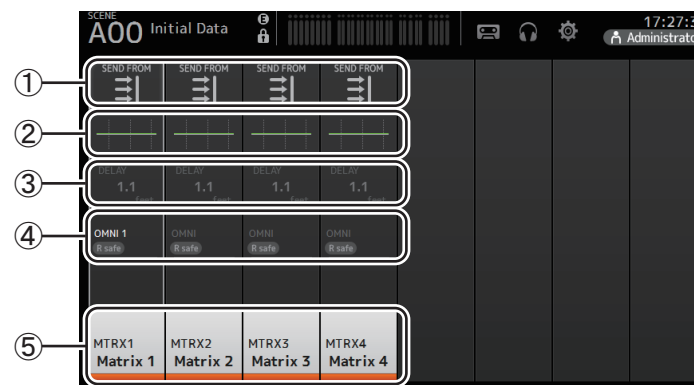

- ① Affiche l'écran SEND FROM. (→page 88)
- ② Affiche l'écran EQ. (→page 59)
- ③ Affiche l'écran DELAY. (→page 92)

- ④ Affiche l'écran OUTPUT. (→page 87)
- ⑤ Affiche l'écran CH VIEW. (→page 76)

**NOTE**

- Les canaux de MATRIX 1 à 4 sont dans l'OUTPUT FADER BANK. Pour utiliser les faders du panneau supérieur afin de contrôler ces canaux, appuyez sur la touche [OUTPUT] dans la section FADER BANK, puis affichez l'OUTPUT BANK dans la bande de canaux.
- Pour TF1, les canaux MATRIX 1 à 4 ne sont pas contrôlés par les faders et sont simplement affichés. Faites défiler la zone d'affichage vers la droite. Pour contrôler ces canaux à l'aide des faders, enregistrez-les dans CUSTOM FADER BANK.

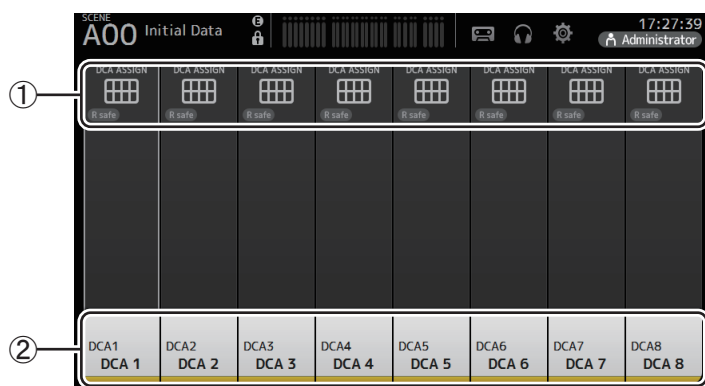
**Canaux de groupe**

- ① Affiche l'écran DCA ASSIGN. (→page 90)
- ② Affiche l'écran CH VIEW. (→page 76)

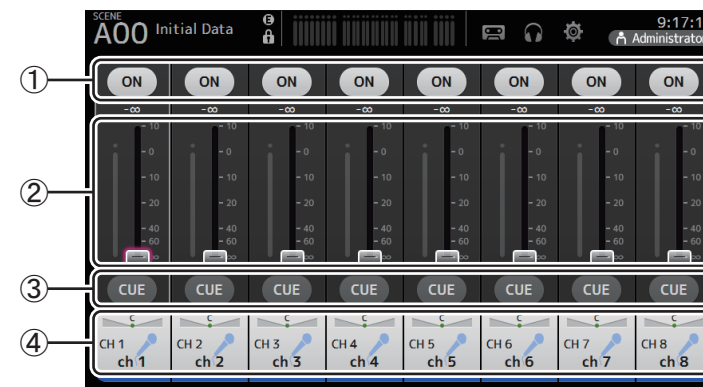
**Section FADER**

- ① **Bouton ON**  
Active et désactive le canal.
- ② **Fader**  
Règle le niveau de fader du canal.
- ③ **Bouton CUE**  
Active et désactive le cue pour le canal attribué.
- ④ Ouvre l'écran CH VIEW. (→page 76)

## Section SELECTED CHANNEL (version 4.0 et supérieure)

### NOTE

Dans les parties EQ, GEQ, GATE et COMP de la section SELECTED CHANNEL, vous pouvez exécuter les opérations en glissant le paramètre voulu ou en appuyant dessus pour le faire apparaître en surbrillance, avant d'effectuer le réglage avec la commande [TOUCH AND TURN].

### CH1–CH32

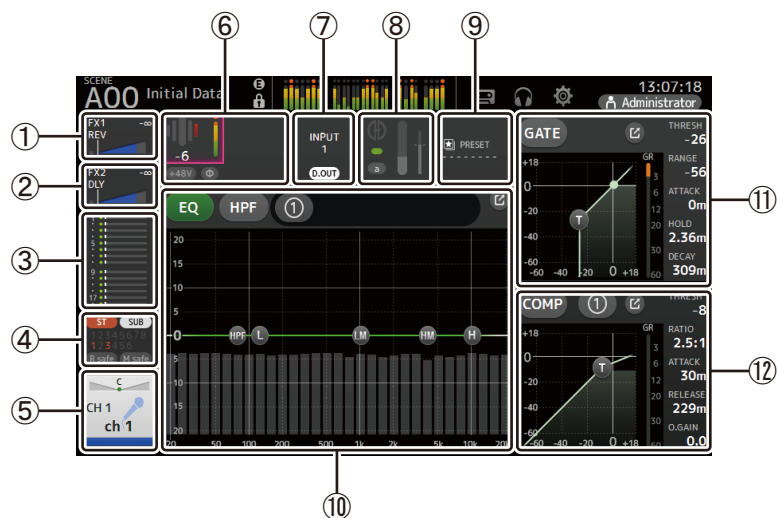

- ① Affiche l'écran FX1. (→page 67)
- ② Affiche l'écran FX2. (→page 67)
- ③ Affiche l'écran SEND TO AUX. (→page 73)
- ④ Affiche l'écran ASSIGN. (→page 74)
- ⑤ Affiche l'écran CH VIEW. (→page 76)
- ⑥ Affiche le statut HA.



Vous pouvez régler le gain en appuyant dessus pour le faire apparaître en surbrillance, puis utiliser la commande [TOUCH AND TURN].

Cliquez quand cette zone est en surbrillance pour afficher l'écran INPUT. (→page 57)

Deux HA sont affichés sur les canaux dont la liaison stéréo est configurée.



- ⑦ Affiche le statut ON/OFF du port d'entrée et DIRECT OUT.
- ⑧ Affiche l'écran AUTOMIXER. (→page 74)

- ⑨ Affiche l'écran LIBRARY. (→page 8)
- ⑩ Commande l'égaliseur du canal.  
Le bouton ⑩ bascule entre le mode 1-knob et les modes manuels.  
Sélectionne le type de mode 1-knob EQ et alterne entre les types de filtre à l'écran EQ.  
Appuyez sur l'icône  pour afficher l'écran EQ. (→page 59)
- ⑪ Configure le GATE pour le canal.  
Appuyez sur l'icône  pour afficher l'écran GATE. (→page 63)
- ⑫ Configure le COMP pour le canal.  
Le bouton ⑫ bascule entre le mode 1-knob et les modes manuels.  
Appuyez sur l'icône  pour afficher l'écran COMP. (→page 65)

### CH33–CH40

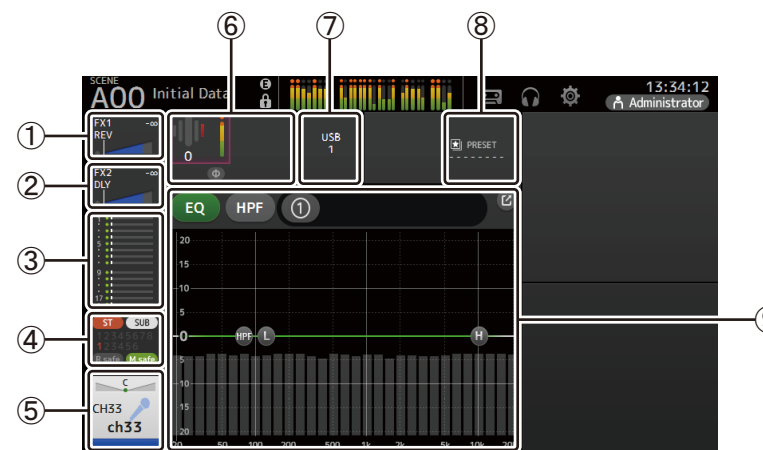

- ① Affiche l'écran FX1. (→page 67)
- ② Affiche l'écran FX2. (→page 67)
- ③ Affiche l'écran SEND TO AUX. (→page 73)
- ④ Affiche l'écran ASSIGN. (→page 74)
- ⑤ Affiche l'écran CH VIEW. (→page 76)
- ⑥ Affiche le statut HA.  
Vous pouvez régler le gain en appuyant dessus pour le faire apparaître en surbrillance, puis utiliser la commande [TOUCH AND TURN].  
Cliquez quand cette zone est en surbrillance pour afficher l'écran INPUT. (→page 57)
- ⑦ Affiche le port d'entrée.
- ⑧ Affiche l'écran LIBRARY. (→page 8)



⑨ Commande l'égaliseur du canal.

Le bouton ① bascule entre le mode 1-knob et les modes manuels.  
Sélectionne le type de mode 1-knob EQ et alterne entre les types de filtre à l'écran EQ.  
Appuyez sur l'icône  pour afficher l'écran EQ. (→page 59)

## ST IN1L-2R

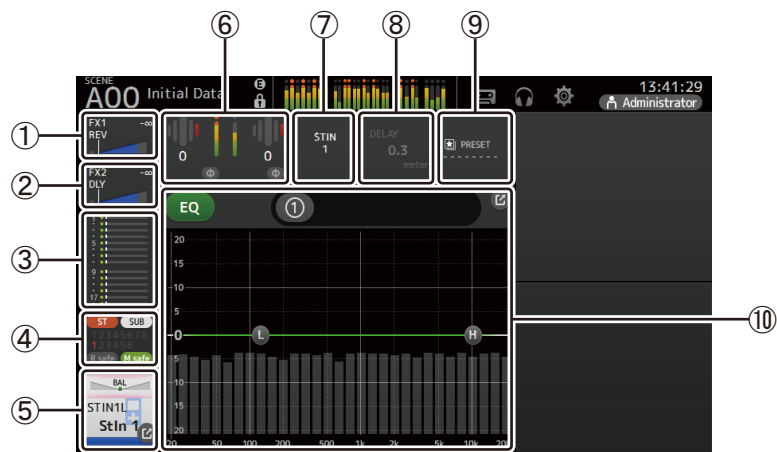

- ① Affiche l'écran FX1. (→page 67)
- ② Affiche l'écran FX2. (→page 67)
- ③ Affiche l'écran SEND TO AUX. (→page 73)
- ④ Affiche l'écran ASSIGN. (→page 74)
- ⑤ Affiche l'écran CH VIEW. (→page 76)
- ⑥ Affiche le statut HA.  
Vous pouvez régler le gain en appuyant dessus pour le faire apparaître en surbrillance, puis utiliser la commande [TOUCH AND TURN].  
Cliquez quand cette zone est en surbrillance pour afficher l'écran INPUT. (→page 57)
- ⑦ Affiche le port d'entrée.
- ⑧ Affiche l'écran DELAY. (→page 92)
- ⑨ Affiche l'écran LIBRARY. (→page 8)
- ⑩ Commande l'égaliseur du canal.  
Le bouton ① bascule entre le mode 1-knob et les modes manuels.  
Sélectionne le type de mode 1-knob EQ et alterne entre les types de filtre à l'écran EQ.  
Appuyez sur l'icône  pour afficher l'écran EQ. (→page 59)



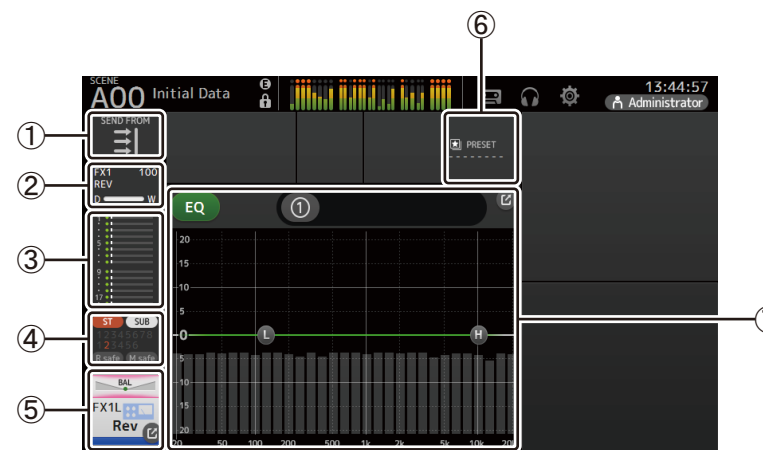

## FX1L-2R

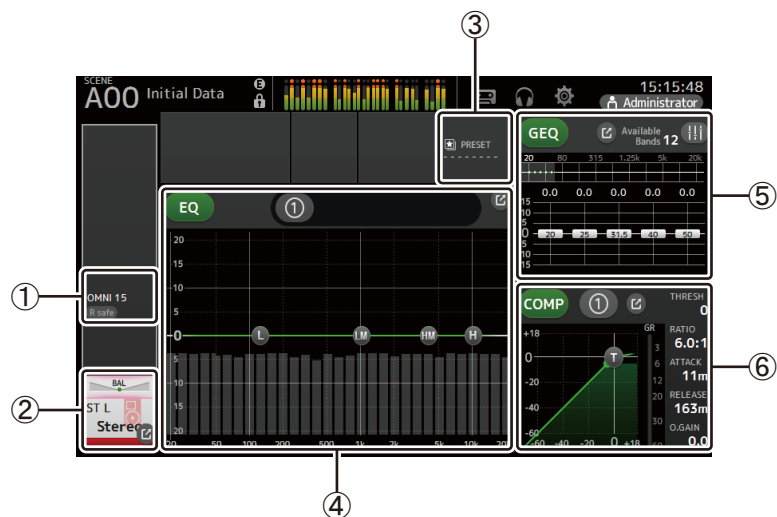

- ① Affiche l'écran SEND FROM. (→page 88)
- ② Affiche l'écran FX. (→page 67)
- ③ Affiche l'écran SEND TO AUX. (→page 73)
- ④ Affiche l'écran ASSIGN. (→page 74)
- ⑤ Affiche l'écran CH VIEW. (→page 76)
- ⑥ Affiche l'écran LIBRARY. (→page 8)
- ⑦ Commande l'égaliseur du canal.  
Le bouton ① bascule entre le mode 1-knob et les modes manuels.  
Sélectionne le type de mode 1-knob EQ et alterne entre les types de filtre à l'écran EQ.  
Appuyez sur l'icône  pour afficher l'écran EQ. (→page 59)





## ST L/R

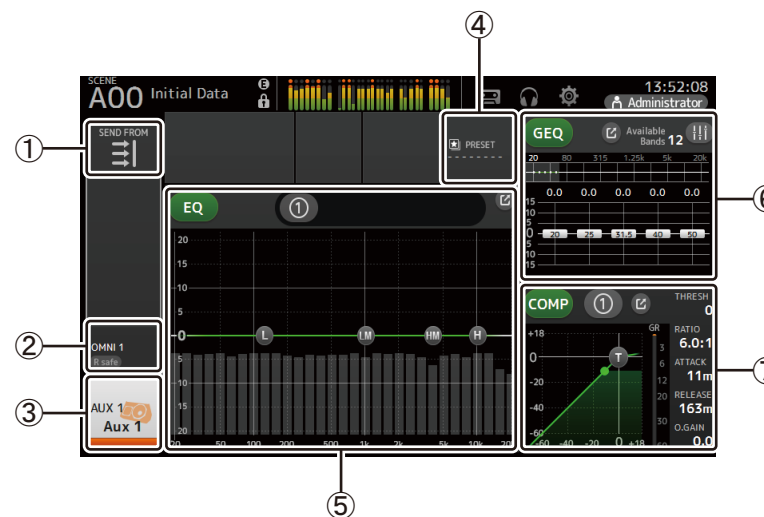

- ① Affiche l'écran OUTPUT. (→page 87)
- ② Affiche l'écran CH VIEW. (→page 76)
- ③ Affiche l'écran LIBRARY. (→page 8)
- ④ Commande l'égaliseur du canal.  
Le bouton ① bascule entre le mode 1-knob et les modes manuels.  
Sélectionne le type de mode 1-knob EQ et alterne entre les types de filtre à l'écran EQ.  
Appuyez sur l'icône  pour afficher l'écran EQ. (→page 59)
- ⑤ Commande l'égaliseur graphique du canal.  
Sur les consoles TF1, TF3 et TF5, appuyez sur l'icône  pour l'activer, de sorte que les faders puissent être commandés depuis le panneau supérieur.  
Appuyez sur l'icône  pour afficher l'écran GEQ. (→page 85)
- ⑥ Commande le COMP du canal.  
Le bouton ① bascule entre le mode 1-knob et les modes manuels.  
Appuyez sur l'icône  pour afficher l'écran COMP. (→page 65)



## AUX1–AUX8



- ① Affiche l'écran SEND FROM. (→page 88)
- ② Affiche l'écran OUTPUT. (→page 87)
- ③ Affiche l'écran CH VIEW. (→page 76)
- ④ Affiche l'écran LIBRARY. (→page 8)
- ⑤ Commande l'égaliseur du canal.  
Le bouton ① bascule entre le mode 1-knob et les modes manuels.  
Sélectionne le type de mode 1-knob EQ et alterne entre les types de filtre à l'écran EQ.  
Appuyez sur l'icône  pour afficher l'écran EQ. (→page 59)
- ⑥ Commande l'égaliseur graphique du canal.  
Sur les consoles TF1, TF3 et TF5, appuyez sur l'icône  pour l'activer, de sorte que les faders puissent être commandés depuis le panneau supérieur.  
Appuyez sur l'icône  pour afficher l'écran GEQ. (→page 85)
- ⑦ Commande le COMP du canal.  
Le bouton ① bascule entre le mode 1-knob et les modes manuels.  
Appuyez sur l'icône  pour afficher l'écran COMP. (→page 65)

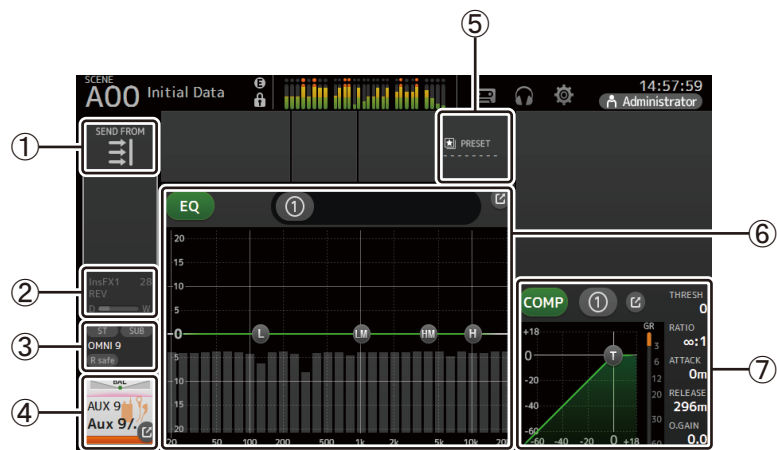

## AUX9–AUX20

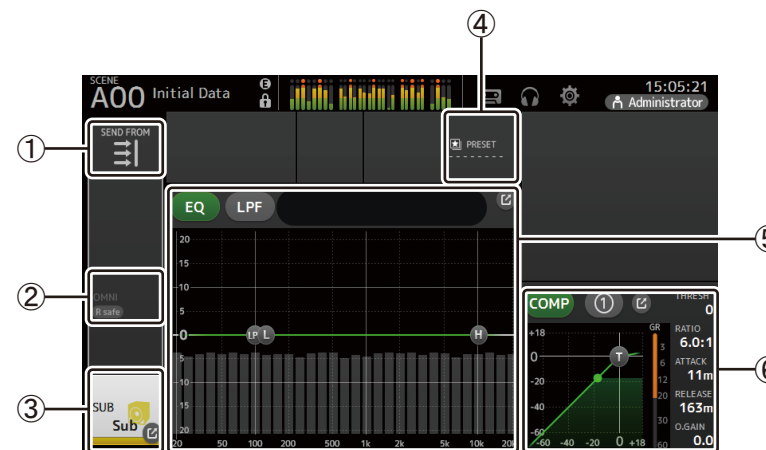

- ① Affiche l'écran SEND FROM. (→page 88)
- ② Affiche l'écran FX. (→page 67)
- ③ Affiche l'écran OUTPUT. (→page 87)
- ④ Affiche l'écran CH VIEW. (→page 76)
- ⑤ Affiche l'écran LIBRARY. (→page 8)
- ⑥ Commande l'égaliseur du canal.  
Le bouton ① bascule entre le mode 1-knob et les modes manuels.  
Sélectionne le type de mode 1-knob EQ et alterne entre les types de filtre à l'écran EQ.  
Appuyez sur l'icône  pour afficher l'écran EQ. (→page 59)
- ⑦ Commande le COMP du canal.  
Le bouton ① bascule entre le mode 1-knob et les modes manuels.  
Appuyez sur l'icône  pour afficher l'écran COMP. (→page 65)

## SUB



- ① Affiche l'écran SEND FROM. (→page 88)
- ② Affiche l'écran OUTPUT. (→page 87)
- ③ Affiche l'écran CH VIEW. (→page 76)
- ④ Affiche l'écran LIBRARY. (→page 8)
- ⑤ Commande l'égaliseur du canal.  
Le bouton ① bascule entre le mode 1-knob et les modes manuels.  
Sélectionne le type de mode 1-knob EQ et alterne entre les types de filtre à l'écran EQ.  
Appuyez sur l'icône  pour afficher l'écran EQ. (→page 59)
- ⑥ Commande le COMP du canal.  
Le bouton ① bascule entre le mode 1-knob et les modes manuels.  
Appuyez sur l'icône  pour afficher l'écran COMP. (→page 65)

## MATRIX1–MATRIX4

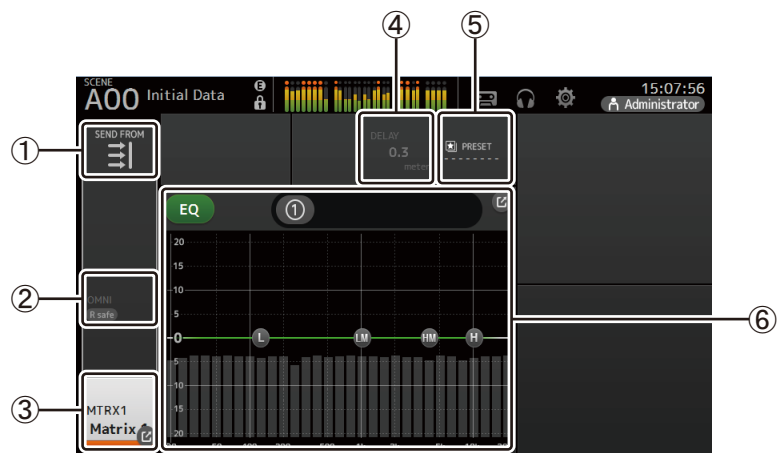

- ① Affiche l'écran SEND FROM. (→page 88)
- ② Affiche l'écran OUTPUT. (→page 87)
- ③ Affiche l'écran CH VIEW. (→page 76)
- ④ Affiche l'écran DELAY. (→page 92)
- ⑤ Affiche l'écran LIBRARY. (→page 8)
- ⑥ Commande l'égaliseur du canal.

Le bouton ① bascule entre le mode 1-knob et les modes manuels. Sélectionne le type de mode 1-knob EQ et alterne entre les types de filtre à l'écran EQ. Appuyez sur l'icône  pour afficher l'écran EQ. (→page 59)

## DCA1–DCA8

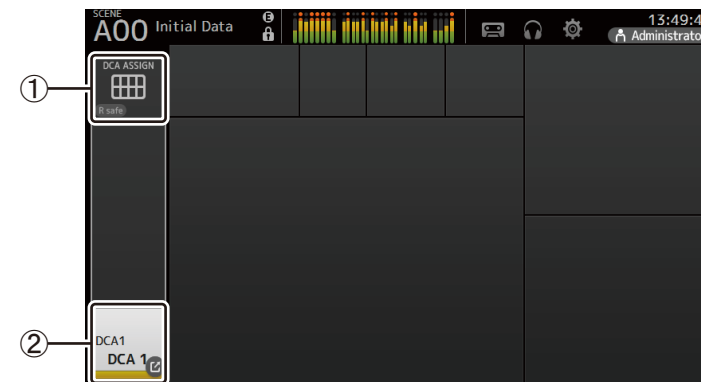

- ① Affiche l'écran DCA ASSIGN. (→page 90)
- ② Affiche l'écran CH VIEW. (→page 76)

**Fonctions de l'écran OVERVIEW**

Lorsque vous appuyez sur un élément à l'écran, une boîte rose apparaît autour de cet élément pour l'afficher en surbrillance. Lorsqu'un élément est affiché en surbrillance, vous pouvez le régler à l'aide du bouton [TOUCH AND TURN].

Si vous appuyez sur un élément en surbrillance, son écran de configuration apparaît. Vous pouvez naviguer ou effectuer un mouvement de balayage vers le haut, le bas, la gauche et la droite pour afficher d'autres zones de l'écran.

## Menu de l'écran OVERVIEW

Appuyez sur la touche Menu (  ) de l'écran OVERVIEW pour afficher les éléments suivants.

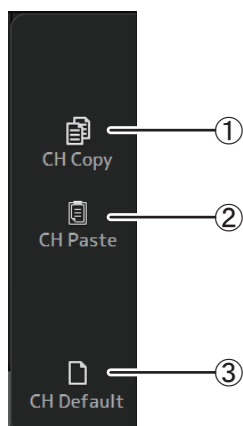

- ① **CH Copy**  
Permet de copier les paramètres du canal actuel.
- ② **CH Paste**  
Permet de coller les paramètres d'un autre canal et de les appliquer au canal actuel.
- ③ **CH Default**  
Permet de rétablir les paramètres par défaut du canal actuel.

### Canaux AUX/MATRIX (version 4.0 et supérieure)

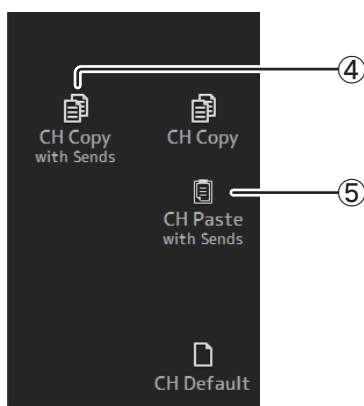

- ④ **CH Copy with Sends**  
Copie et transmet les paramètres du canal actuel.
- ⑤ **CH Paste with Sends**  
Colle les paramètres copiés du canal sélectionné, y compris l'envoi. Quand l'opération CH Copy with Sends est exécutée, l'icône CH Paste change en CH Paste with Sends.

## Copie et application des paramètres d'un canal à un autre canal

1. Sélectionnez le canal dont vous souhaitez copier les paramètres.



2. Appuyez sur la touche Menu (  ).

Affiche le menu.

3. Appuyez sur l'icône CH Copy.

Les paramètres sont copiés et le menu se ferme.

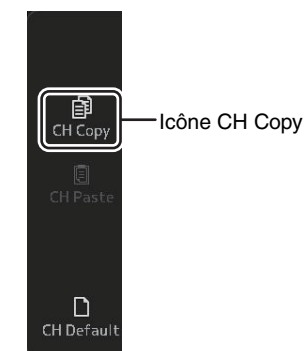

#### 4. Sélectionnez le canal auquel vous souhaitez appliquer les paramètres.

Les paramètres seront appliqués à ce canal.

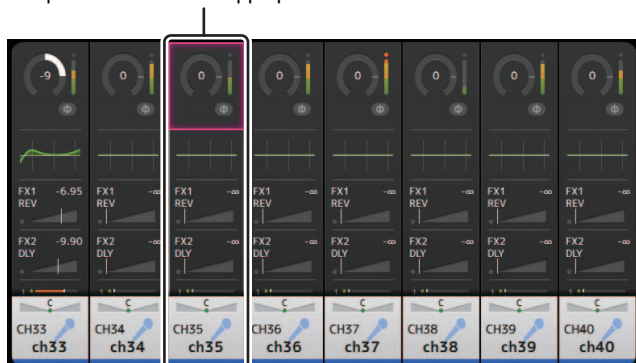

#### 5. Appuyez sur la touche Menu ( ).

Affiche le menu.

#### 6. Appuyez sur l'icône CH Paste.

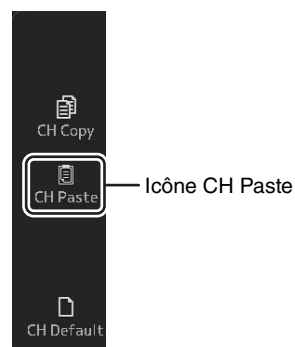

Les paramètres du premier canal que vous avez sélectionné sont appliqués au second, et le menu se ferme.

Collage terminé.

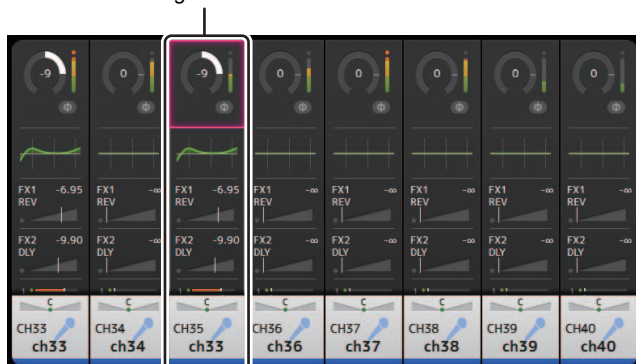

## Écran INPUT

Permet de modifier le paramètre de liaison stéréo, de sélectionner une source d'entrée, d'activer et de désactiver l'alimentation fantôme et le phasing et de régler le gain d'entrée.

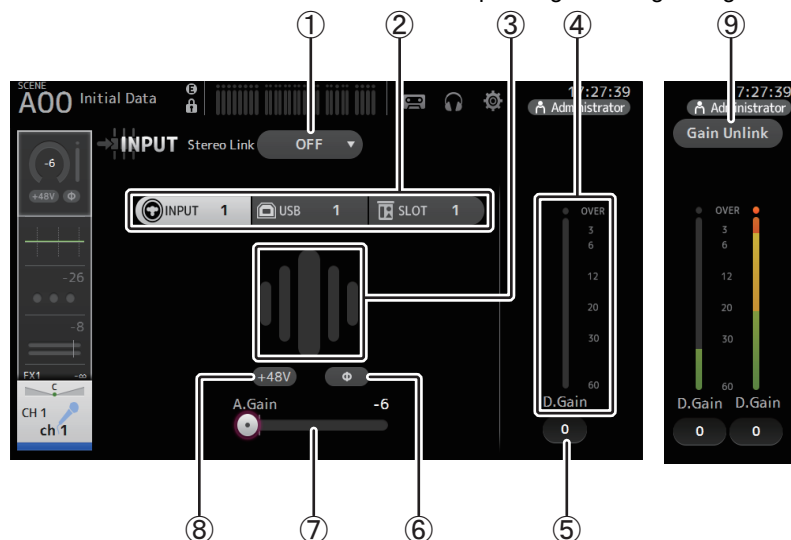

### ① Bouton de sélection Stereo Link

Permet de choisir entre associer deux canaux d'entrée mono adjacents pour former une paire stéréo ou les faire se comporter comme deux canaux mono séparés. Appuyez pour faire apparaître le menu contextuel.

**OFF** : la liaison stéréo est désactivée.

**CH1&2** : la liaison stéréo est activée. Lorsque la liaison stéréo est activée, le canal impair est du côté gauche de la paire stéréo et le canal pair du côté droit. Les numéros de canal affichés dans le menu contextuel dépendent du canal dont vous modifiez les réglages.

**CH2&3** : la liaison stéréo est activée. Lorsque la liaison stéréo est activée, le canal pair est du côté gauche de la paire stéréo et le canal impair du côté droit. Les numéros de canal affichés dans le menu contextuel dépendent du canal dont vous modifiez les réglages.

### ② Boutons de sélection Input

Permettent de sélectionner la source d'entrée du canal. Les sources disponibles dépendent du canal dont vous modifiez les réglages.

**INPUT** : le périphérique connecté à la prise INPUT sera utilisé comme source d'entrée.

**USB** : l'ordinateur relié au connecteur USB TO HOST sera utilisé comme source d'entrée.

**SLOT (version 2.0 et supérieure)** : Permet de sélectionner une entrée à partir de la carte NY64-D installée dans le logement d'extension. Utilisez ce bouton lorsque vous sélectionnez une entrée depuis un Tio1608-D ou un boîtier de scène connecté à la carte NY64-D et au réseau Dante. Reportez-vous à la [page 106](#) pour des informations sur les numéros de port SLOT et les canaux.

**Playback** : Affiché pour ST IN1. Permet de sélectionner un périphérique de stockage USB connecté au connecteur USB sur le panneau supérieur en tant qu'entrée.

### NOTE

Lorsque USB est sélectionné, le curseur de gain (⑦) règle le gain numérique et le bouton +48V (⑧) n'apparaît pas.

Lorsque SLOT est sélectionné, le réglage du gain analogique et le bouton +48V ne peuvent pas être utilisés si le bouton HA Control sur l'écran SLOT SETUP n'est pas activé. De plus, pour les entrées depuis un périphérique dont le préampli micro ne peut pas être contrôlé, le curseur de gain (⑦) devient un réglage de gain numérique, et le bouton +48V (⑧) n'apparaît pas.

Même si vous sélectionnez SLOT comme source d'entrée, si une source n'est pas disponible (par exemple s'il n'y a pas de carte NY64-D installée, si aucun Tio1608-D ou aucun boîtier de scène n'est connecté, en l'absence d'attribution Dante, etc.), cet état « HA virtuel » s'affiche dans la zone HA de cet écran, de l'écran OVERVIEW et de l'écran CH VIEW.

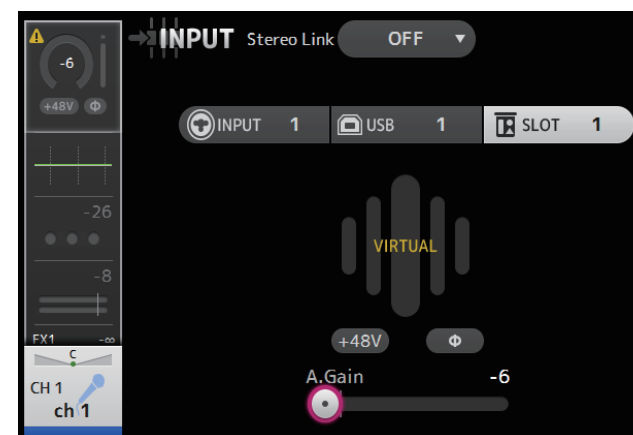



③ **GainFinder**

Affiche le niveau ajusté du gain de l'entrée. Lorsque vous réglez le gain d'entrée, réglez-le de sorte que le centre du GainFinder s'allume. Lorsque la source d'entrée est définie sur INPUT, le GainFinder affiche le gain de l'entrée numérique.

④ **Indicateur de niveau**

Affiche le niveau ajusté de post-gain.

⑤ **Zone de texte Digital Gain**

Permet de régler le gain numérique. Il est réglé sur 0 dB par défaut. Vous pouvez appuyer sur la zone de texte pour la faire apparaître en surbrillance, puis utiliser le bouton [TOUCH AND TURN] pour ajuster le réglage. Vous pouvez également appuyer à nouveau sur la zone de texte pour ajuster le réglage à l'aide de l'écran du clavier.

⑥ **Bouton  $\Phi$  (phase)**

Permet d'inverser la phase.

Lorsque cette option est activée, la phase du signal d'entrée est inversée.

⑦ **Curseur de gain**

Lorsque le bouton INPUT est sélectionné, le curseur règle le gain analogique du préampli micro.

Le PAD (-24 dB) s'active ou se désactive lorsque le gain analogique est réglé entre +17 dB et +18 dB.

Lorsque le bouton USB est sélectionné, le curseur règle le gain numérique.

⑧ **Bouton +48V**

Active et désactive l'alimentation fantôme (+48V) du préampli micro.

**On** : l'alimentation fantôme est activée.

**Off** : l'alimentation fantôme est désactivée.

Lorsque le bouton USB est sélectionné, le bouton +48V n'apparaît pas.

**AVIS****Informations sur l'alimentation fantôme**

Lorsque vous n'avez pas besoin de l'alimentation fantôme, réglez la position du bouton +48V sur Off. Respectez les consignes suivantes lors de l'utilisation de l'alimentation fantôme pour éviter d'endommager la console, les périphériques connectés ou le son du signal.

- Ne réglez pas la position du bouton +48V sur On lorsque le périphérique connecté à la prise d'entrée ne nécessite pas l'alimentation fantôme.
- Ne connectez ou déconnectez aucun câble lorsque le bouton +48V est sur la position On.
- Avant d'activer ou de désactiver l'alimentation fantôme pour un canal, réglez le volume du canal sur le niveau minimum.

**NOTE**

Lors de l'utilisation de l'alimentation fantôme, il est possible qu'un bruit soit généré s'il existe une différence dans l'impédance entre le chaud et le froid du périphérique connecté à une prise d'entrée.

⑨ **Bouton Gain Unlink (version 1.1 et supérieure)**

S'affiche pour les canaux stéréo et les canaux dont la liaison stéréo est activée.

Tout en appuyant sur le bouton, vous pouvez ajuster temporairement le gain pour les canaux gauche et droit individuellement. Lorsque vous relâchez le bouton, le gain pour les deux canaux peut être réglé ensemble, mais la différence de gain entre les deux canaux est maintenue.

**Réglage de la liaison stéréo et de la source d'entrée**

1. Ouvrez l'écran INPUT. (→page 5)
2. Appuyez sur le bouton de sélection Stereo Link correspondant au réglage souhaité.



3. Appuyez sur le bouton de sélection Input correspondant au réglage souhaité.



4. Utilisez le curseur de gain pour régler le gain du préampli micro.

Réglez le curseur de gain de sorte que le centre du GainFinder s'allume.

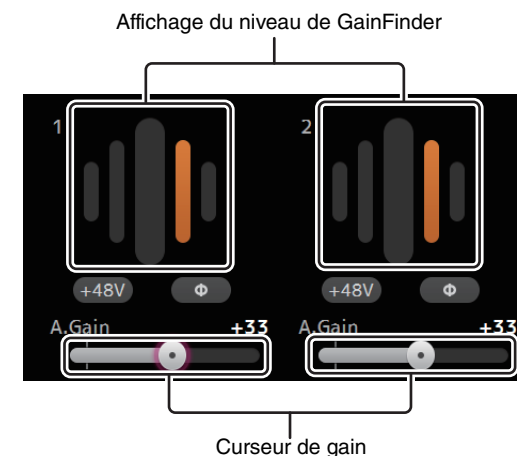

5. Appuyez sur la zone de texte pour la faire apparaître en surbrillance, puis utilisez le bouton [TOUCH AND TURN] pour ajuster le réglage.

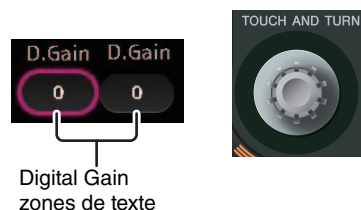

## Menu de l'écran INPUT (version 1.1 et supérieure)

Appuyez sur la touche Menu (  ) de l'écran INPUT pour afficher les éléments suivants.

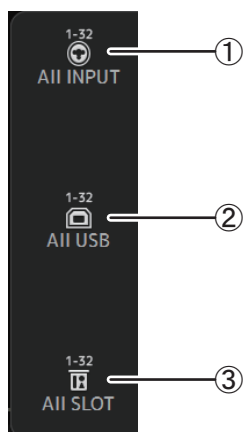

- ① **AII INPUT**  
Permet d'attribuer les prises INPUT comme source d'entrée pour tous les canaux d'entrée.
- ② **AII USB**  
Permet d'attribuer le connecteur USB TO HOST comme source d'entrée pour tous les canaux d'entrée.
- ③ **AII SLOT (version 2.0 et supérieure)**  
Règle toutes les entrées sur les sources d'entrée de périphériques réseau Dante qui sont connectés à la carte NY64-D installée dans le logement d'extension.

La source d'entrée pour les canaux suivants sera modifiée.

### TF5 :

CH 1–32 (lorsque CH 1–32 sont sélectionnés)  
CH 33–40 (lorsque CH 33–40 sont sélectionnés)

### TF3 :

CH 1–24 (lorsque CH 1–24 sont sélectionnés)  
CH 25–32 (lorsque CH 25–32 sont sélectionnés)  
CH 33–40 (lorsque CH 33–40 sont sélectionnés)

### TF1/TF-RACK :

CH 1–16 (lorsque CH 1–16 sont sélectionnés)  
CH 17–32 (lorsque CH 17–32 sont sélectionnés)

## Écran EQ

Contrôle l'égaliseur pour chaque canal. L'égaliseur paramétrique à 4 bandes est disponible pour CH 1–32, AUX 1–20, STEREO et MATRIX1-4; l'égaliseur paramétrique à 2 bandes est disponible pour CH 33–40, ST IN 1, ST IN 2, FX1, FX2 et SUB. Vous pouvez ajuster les réglages avec le mode 1-knob, soit à l'aide du bouton [TOUCH AND TURN] pour régler facilement les paramètres, soit à l'aide du mode manuel pour définir chaque paramètre individuellement.

## Égaliseur paramétrique à 4 bandes

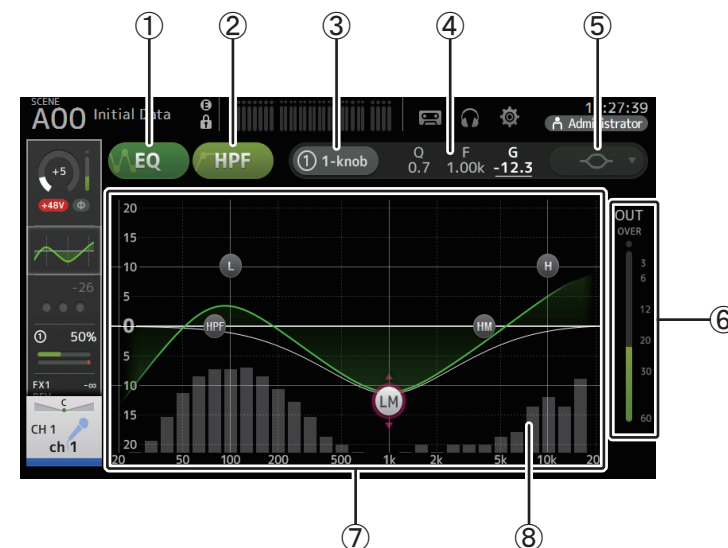

- ① **Bouton EQ**  
Active et désactive l'égaliseur.
- ② **Bouton HPF**  
Active et désactive le filtre passe-haut.  
S'affiche pour CH 1–40.
- ③ **Bouton 1-knob**  
Alterne entre le mode 1-knob EQ et le mode manuel.  
Lors de l'utilisation du mode 1-knob EQ, le curseur de niveau 1-knob s'affiche.
- ④ **Curseur de niveau 1-knob**  
Règle l'intensité du 1-knob EQ.  
Lors de l'utilisation du mode manuel, des informations sur Q, F et G de la bande sélectionnée s'affichent ici.

### ⑤ Bouton de sélection du type de mode de l'égaliseur

Permet, lors de l'utilisation du mode 1-knob EQ, de sélectionner le type de mode 1-knob EQ. Sélectionnez [Vocal] pour les canaux vocaux, pour les autres, choisissez [Intensity]. Lorsque cette option est définie sur [Intensity], vous pouvez régler l'égaliseur soit sur le paramètre uniforme, soit sur le double de l'intensité des réglages de l'égaliseur que vous avez définis en mode manuel.

Pour les canaux de sortie, [Loudness] est disponible. Cette option vous permet d'amplifier les tons graves et aigus.

Les types disponibles dépendent du canal dont vous modifiez les réglages.

Type	Channel								
	CH1-32 HPF + 4-band	CH33-40 HPF + 2-band	ST IN 2-band	FX 2-band	STEREO 4-band	AUX1-8 4-band	AUX9/10- AUX19/20 4-band	MATRIX 1-4 4-band	SUB 2-band + LPF
Intensity	○	○	○	○	○	○	○	○	×
Vocal	○	×	×	×	×	×	×	×	×
Loudness	×	×	×	×	○	○	○	○	×

En mode manuel, ce bouton active le type de filtre. Vous avez le choix entre le filtre passe-bas et le filtre passe-haut.

Pour les canaux CH 1-40, les filtres passe-bas sont de type shelving des graves et de type timbre.

Pour les autres canaux (c'est-à-dire, ceux qui n'ont pas de filtre passe-haut), les filtres passe-bas disponibles sont de type passe-haut, shelving des graves et timbre.

Les filtres passe-haut disponibles sont de type filtre passe-bas, shelving des aigus et timbre.

### ⑥ Indicateur de niveau de sortie de l'égaliseur

Affiche le niveau post-égaliseur.

### ⑦ Graphique de l'égaliseur

Affiche les réglages de l'égaliseur et du filtre. Lorsque vous ajustez les réglages de chaque bande, les résultats apparaissent dans le graphique.

Lorsque vous utilisez le mode 1-knob EQ, vous pouvez appuyer sur le curseur de niveau, puis le régler à l'aide du curseur lui-même ou du bouton [TOUCH AND TURN].

En mode manuel, vous pouvez déplacer les poignées qui apparaissent dans le graphique pour régler les paramètres correspondants.

Lorsque le filtre passe-haut est activé, déplacez la poignée du filtre passe-haut pour régler la fréquence de coupure. Vous pouvez également régler le filtre passe-haut indépendamment lorsque vous utilisez le type Intensity avec le mode 1-knob EQ.

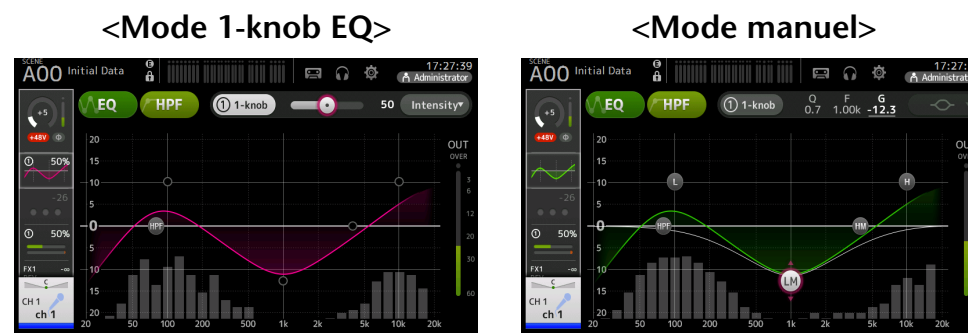

## Comment fonctionne le mode 1-knob EQ ?

Le mode 1-knob EQ vous permet de régler plusieurs paramètres en même temps, simplement en tournant un bouton. Ceci facilite et accélère le réglage de l'égaliseur.

La console contient des Presets configurées pour divers instruments. Vous pouvez utiliser le mode 1-knob EQ pour régler les paramètres de l'égaliseur qui sont enregistrés dans les Presets sans perturber la balance générale de votre mixage.

Vous pouvez même configurer les paramètres de l'égaliseur à l'aide du mode manuel, puis passer en mode 1-knob EQ et régler, à l'aide du Type d'intensité, la valeur de l'égalisation appliquée au canal. Dans ce cas, vous pouvez régler, à l'aide du bouton [TOUCH AND TURN], la valeur de l'égalisation entre 0 % (aucune égalisation appliquée), 50 % (réglages de l'égaliseur effectués à l'aide du mode manuel) et 100 % (double l'intensité des réglages de l'égaliseur effectués à l'aide du mode manuel). Ceci vous permet de peaufiner très facilement vos réglages d'égaliseur à l'aide d'un seul bouton.

Si le Type de mode 1-knob EQ est défini sur Vocal ou Loudness, vous pouvez régler l'égalisation entre 0 % (aucune égalisation appliquée) et 100 % (égalisation maximale appliquée).

## ⑧ Affichage RTA/Keyboard

Vous pouvez appuyer au bas du graphique où aucun paramètre n'est affiché pour afficher RTA ou un clavier. RTA est un graphique affichant les fréquences du signal d'entrée après l'application de l'égaliseur. L'affichage du clavier est utile pour comprendre la relation entre les fréquences et les notes musicales.

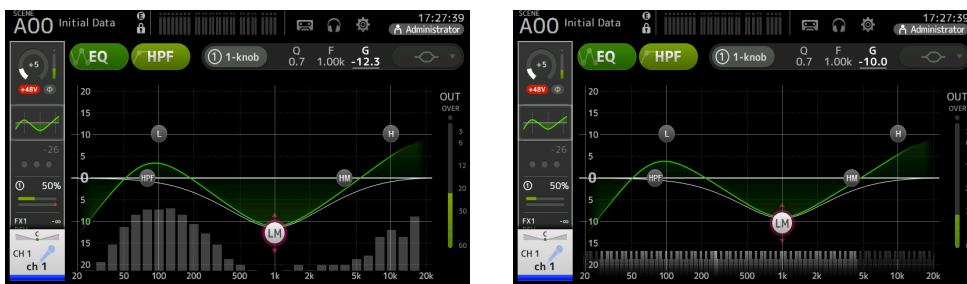

### NOTE

Réglez la sensibilité de l'analyse RTA pour RTA Offset à l'écran PREFERENCE (→page 26). Attribue le paramètre RTA Offset aux USER DEFINED KNOBS en vue du réglage quand l'écran EQ est affiché (disponible à partir de la version 3.6).

## Réglage de l'égaliseur en mode manuel

1. Ouvrez l'écran EQ. (→page 5)
2. Appuyez sur le bouton EQ et activez l'égaliseur.
3. Appuyez sur le bouton 1-knob et désactivez le mode 1-knob.
4. Utilisez les poignées du graphique de l'égaliseur pour le régler à votre convenance.

Faites glisser pour régler.

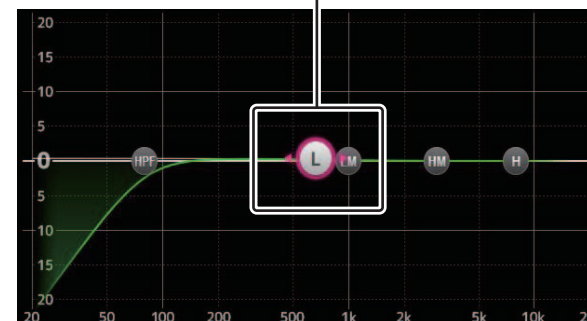

Lorsque vous appuyez sur un paramètre de l'égaliseur pour le sélectionner, vous pouvez le régler à l'aide du bouton [TOUCH AND TURN]. Vous pouvez appuyer sur la touche [SHIFT] pour passer à un autre paramètre. À chaque fois que vous appuyez sur la touche [SHIFT], vous passez du gain (G) à la fréquence (F) et vice versa. Vous pouvez également passer de G à F en appuyant sur la zone correspondante à droite du bouton 1-knob.

Pour régler le paramètre Q, augmentez ou diminuez sa valeur par pincement de l'écran tactile, ou appuyez sur la zone Q à droite du bouton 1-knob, puis ajustez le réglage à l'aide du bouton [TOUCH AND TURN].

Vous pouvez maintenir enfoncée la touche [Shift] pour initialiser la valeur de gain (version 4.0 et supérieure).

### 5. Activez le filtre passe-haut à votre convenance.

Lorsque vous utilisez un microphone, vous pouvez réduire le bruit de basse fréquence (bruits sourds, etc.) en activant le filtre passe-haut.

## Réglage de l'égaliseur en mode 1-knob EQ

1. Ouvrez l'écran EQ. (→page 5)
2. Activez l'égaliseur et sélectionnez le mode 1-knob.
3. Sélectionnez le type de mode 1-knob souhaité.
4. Réglez l'égaliseur à l'aide du bouton [TOUCH AND TURN].

### Réglage du filtre passe-haut

1. Ouvrez l'écran EQ. (→page 5)
2. Appuyez sur le bouton HPF et activez le filtre passe-haut.



3. Appuyez sur la poignée du filtre passe-haut.
4. Réglez le filtre passe-haut à l'aide du bouton [TOUCH AND TURN].

Vous pouvez également faire glisser la poignée du filtre passe-haut dans le graphique de l'égaliseur.

Faites glisser pour régler.

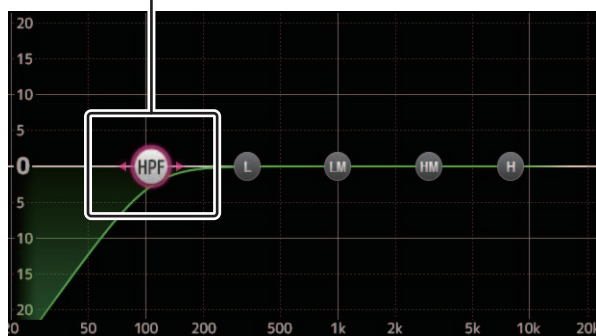

La valeur qui correspond à vos réglages apparaît en haut à droite de l'écran.

Valeur ajustée



### Réglage du filtre passe-bas

Le canal SUB peut utiliser le filtre passe-bas pour couper les hautes fréquences indépendantes de l'égaliseur, ce qui est idéal pour régler le signal envoyé à un caisson de basses.

1. Ouvrez l'écran EQ du canal SUB. (→page 5)
2. Appuyez sur le bouton EQ et activez l'égaliseur.



3. Utilisez la poignée du filtre passe-bas dans le graphique de l'égaliseur pour régler le filtre passe-bas à votre convenance.

Faites glisser pour régler.

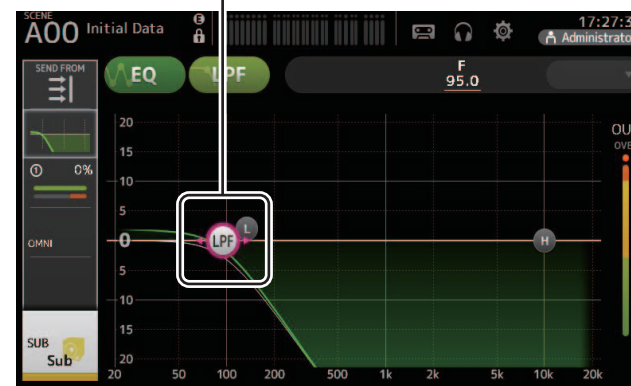

## Menu de l'écran EQ

Appuyez sur la touche Menu (  ) de l'écran EQ pour afficher les options suivantes.

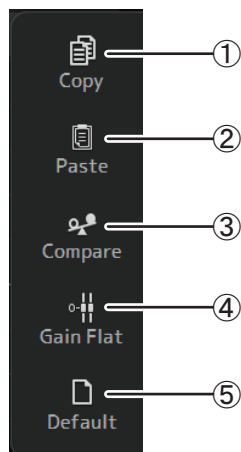

- ① **Copy**  
Copie les paramètres d'égaliseur du canal sélectionné sur le presse-papiers.
- ② **Paste**  
Colle les paramètres d'égaliseur dans le presse-papiers sur le canal sélectionné.
- ③ **Compare**  
Permet de comparer les paramètres d'égaliseur du canal sélectionné avec les paramètres d'égaliseur dans le presse-papiers en permutant de l'un à l'autre.
- ④ **Gain Flat**  
Définit le gain d'égaliseur de toutes les bandes sur 0.
- ⑤ **Default**  
Réinitialise les réglages d'égaliseur à leurs valeurs par défaut.

## Écran GATE

Permet de configurer le noise-gate pour chaque canal. Lorsque le niveau du signal d'entrée est inférieur à une quantité spécifiée (seuil), le signal de sortie est réduit d'une certaine quantité (plage). La fonction GATE est disponible pour les canaux CH 1–32.

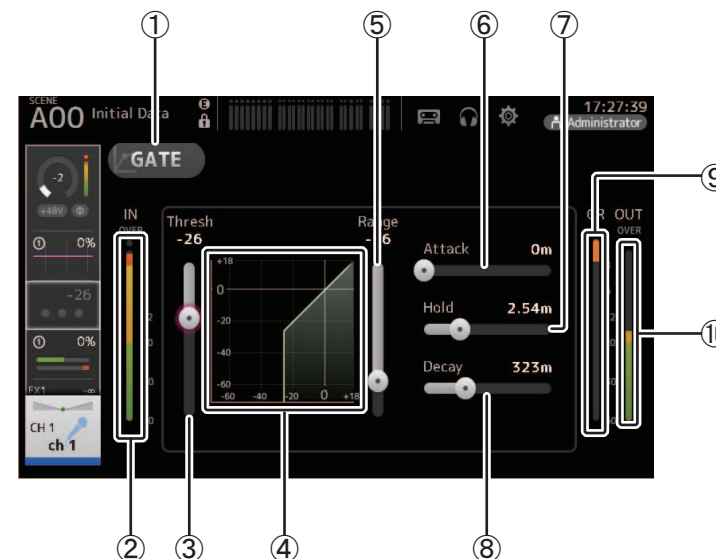

- ① **Bouton GATE**  
Active et désactive le gate.
- ② **Indicateur de niveau d'entrée du gate**  
Affiche le niveau d'entrée du gate.
- ③ **Curseur Threshold**  
Détermine le niveau auquel le gate est appliqué.
- ④ **Graphique du gate**  
Affiche une représentation visuelle du niveau du gate.
- ⑤ **Curseur Range**  
Détermine la quantité de diminution du signal en cas d'application du gate.
- ⑥ **Curseur Attack**  
Lorsque le signal d'entrée dépasse le seuil, ce paramètre détermine la vitesse d'ouverture du gate.

⑦  **curseur Hold**

Lorsque le signal d'entrée passe sous le seuil, ce paramètre détermine le temps à attendre avant la fermeture du gate.

⑧  **curseur Decay**

Une fois le temps d'attente terminé, ce paramètre détermine la vitesse de fermeture du gate. La valeur présentée ici équivaut au temps nécessaire pour que le niveau change de 6 dB.

⑨ **Indicateur GR (réduction du gain)**

Affiche la quantité de réduction du gain du signal.

⑩ **Indicateur OUT (sortie gate)**

Affiche le niveau de sortie du gate.

**Réglage du gate**

1. Ouvrez l'écran GATE. (→page 5)
2. Activez le gate, puis appuyez sur le curseur que vous souhaitez régler.

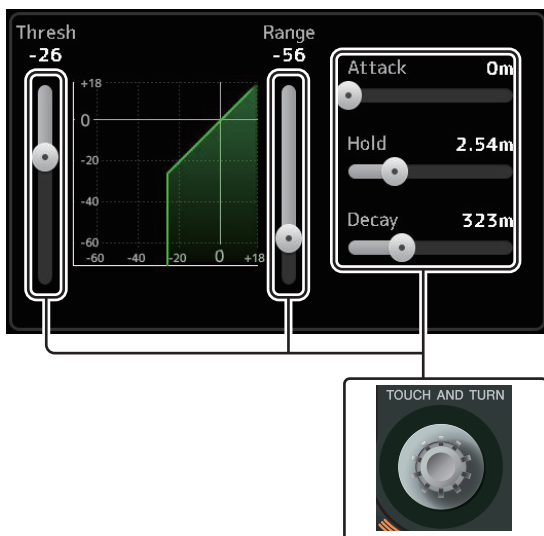
**3. Ajustez le réglage à l'aide du bouton [TOUCH AND TURN].**

Reportez-vous au graphique du gate et à chaque indicateur en effectuant les réglages.  
Vous pouvez également faire glisser le curseur sur l'écran tactile pour ajuster le réglage.

**Menu de l'écran GATE**

Appuyez sur la touche Menu (  ) de l'écran GATE pour afficher les options suivantes.

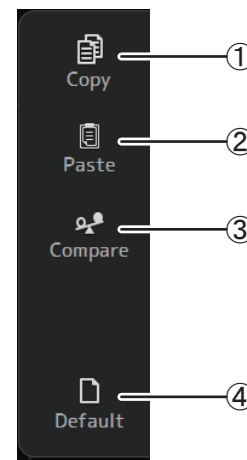
① **Copy**

Copie les paramètres GATE du canal sélectionné sur le presse-papiers.

② **Paste**

Colle les paramètres GATE du presse-papiers sur le canal sélectionné.

③ **Compare**

Permet de comparer les paramètres GATE du canal sélectionné avec les paramètres GATE dans le presse-papiers en permutant de l'un à l'autre.

④ **Default**

Permet de rétablir les paramètres par défaut de la fonction GATE du canal actuel.



## Écran COMP

Permet de configurer le compresseur pour chaque canal. Vous pouvez ajuster les réglages avec le mode 1-knob, soit à l'aide du bouton [TOUCH AND TURN] pour régler facilement les paramètres, soit à l'aide du mode manuel pour définir chaque paramètre individuellement.

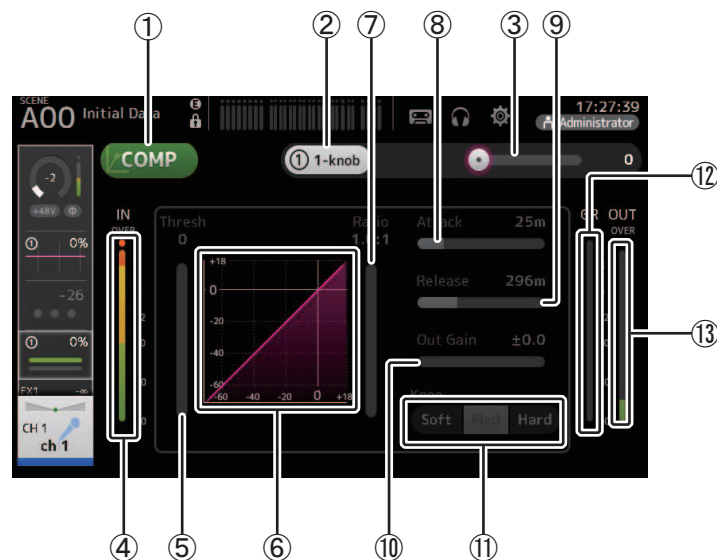

- ① **Bouton COMP**  
Active et désactive le compresseur.
- ② **Bouton 1-knob**  
Bascule entre le mode 1-knob et le mode manuel.
- ③ **Curseur de niveau 1-knob (mode 1-knob uniquement)**  
Règle la quantité de paramètre 1-knob COMP appliquée. Indisponible en mode manuel.
- ④ **Curseur de niveau d'entrée du compresseur**  
Affiche le niveau de sortie du compresseur.
- ⑤ **Curseur Threshold**  
Détermine le niveau auquel la compression est appliquée.
- ⑥ **Graphique du compresseur**  
Affiche une représentation visuelle des paramètres actuels.
- ⑦ **Curseur Ratio**  
Détermine la quantité de compression appliquée.

- ⑧ **Curseur Attack**  
Lorsque le signal d'entrée dépasse le seuil, ce paramètre détermine la vitesse à laquelle la quantité maximale de compression est appliquée.
- ⑨ **Curseur Release**  
Lorsque le signal d'entrée passe sous le seuil, ce paramètre détermine le temps à attendre avant que la compression ne soit plus appliquée. La valeur présentée ici équivaut au temps nécessaire pour que le niveau change de 6 dB.
- ⑩ **Curseur Out Gain**  
Règle le niveau de sortie.
- ⑪ **Bouton Knee**  
Détermine le caractère graduel ou soudain de la courbe au seuil. Lorsque l'option Soft est sélectionnée, la compression est appliquée de manière graduelle lorsque le signal dépasse le seuil. Lorsque l'option Hard est sélectionnée, la transition est plus soudaine.
- ⑫ **Indicateur GR (réduction du gain)**  
Affiche la quantité de réduction du gain du signal.
- ⑬ **Indicateur OUT (sortie du compresseur)**  
Affiche le niveau de sortie du compresseur.

### Comment fonctionne le mode 1-knob COMP ?

Le mode 1-knob COMP vous permet de régler la quantité de compression appliquée au signal, simplement en tournant un bouton.

Si vous tournez le bouton [TOUCH AND TURN] vers la droite (ou faites glisser le curseur de niveau 1-knob vers la droite), une plus grande compression est appliquée. Dans des situations où une augmentation du fader ou du gain pourrait provoquer un écrêtage à des points plus élevés du signal, la compression permet d'émettre un son plus constant.

Le mode 1-knob COMP facilite la compression en vous permettant de régler aisément la balance entre le seuil, le ratio et le gain de sortie.

## Réglage du compresseur

1. Ouvrez l'écran COMP. (→page 5)
2. Si le compresseur est désactivé, appuyez sur le bouton COMP pour activer la compression.



3. Appuyez sur le bouton 1-knob et désactivez le mode 1-knob COMP.



4. Réglez le curseur souhaité.

Faites glisser les curseurs pour régler chaque paramètre.

Lorsque vous appuyez sur un élément, vous pouvez également utiliser le bouton [TOUCH AND TURN] pour ajuster le réglage correspondant.

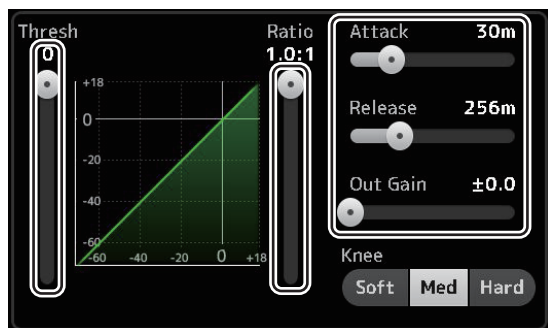

## Réglage du compresseur en mode 1-knob (1-Bouton) COMP

1. Activez le mode 1-knob COMP.



2. Tournez le bouton [TOUCH AND TURN].

Le réglage des paramètres Attack, Release et Knee ne change pas, et les paramètres Threshold, Ratio et Out Gain sont réglés automatiquement.

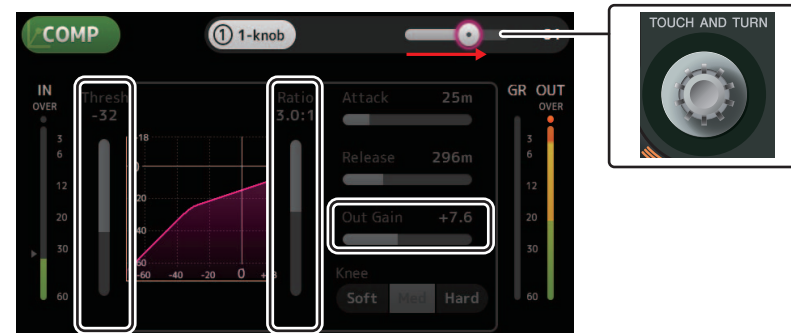

## Menu de l'écran COMP

Appuyez sur la touche Menu (☰) de l'écran COMP pour afficher les options suivantes.

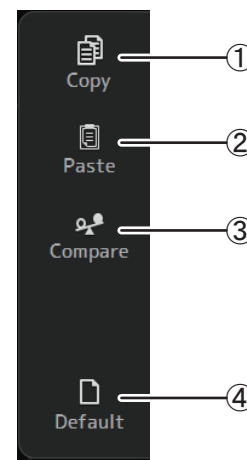

- ① **Copy**  
Copie les paramètres COMP du canal sélectionné sur le presse-papiers.
- ② **Paste**  
Colle les paramètres COMP du presse-papiers sur le canal sélectionné.
- ③ **Compare**  
Permet de comparer les paramètres COMP du canal sélectionné avec les paramètres COMP dans le presse-papiers en permutant de l'un à l'autre.
- ④ **Default**  
Permet de rétablir les paramètres COMP par défaut du canal actuel.

## Écran FX (FX1/2, InsFX1–6)

Permet de sélectionner un effet et d'en modifier les paramètres.

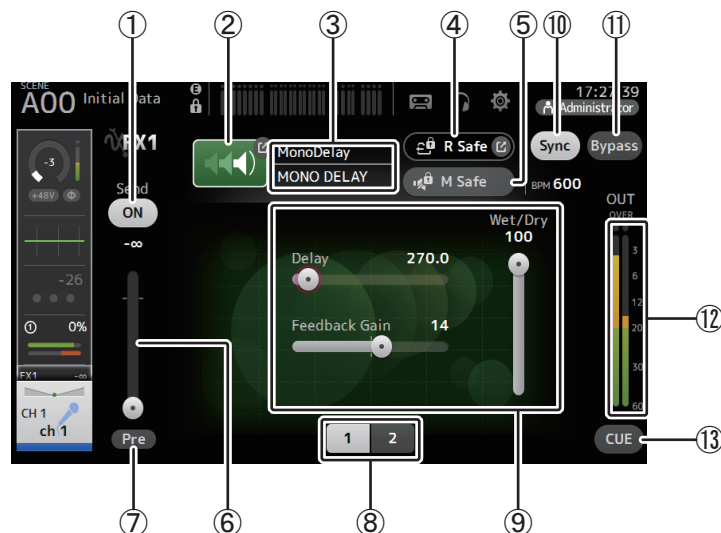

### ① Bouton d'envoi

S'affiche pour les canaux CH 1–40 et ST IN 1 et ST IN 2.  
Détermine si un signal est envoyé (ON) ou non (OFF) au canal de retour FX.

### ② Bouton EFFECT TYPE

Affiche l'écran EFFECT TYPE (→page 68), à partir duquel vous pouvez sélectionner un type d'effet.

### ③ Type et nom de l'effet

Affiche le type et le nom de l'effet actuel.

### ④ Indicateur R Safe (Recall Safe)

Affiche le statut de la fonction Recall Safe du module d'effets.  
Ouvre l'écran RECALL SAFE. (→page 38)

### ⑤ Bouton M Safe (Mute Safe)

Active et désactive la fonction Mute Safe du module d'effets.

### ⑥ Curseur de niveau FX Send

S'affiche pour les canaux CH 1–40 et ST IN 1 et ST IN 2.  
Permet de régler la quantité de signal envoyée au module d'effets.

### ⑦ Bouton Pre

S'affiche pour les canaux CH 1–40 et ST IN 1 et ST IN 2.

Permet de choisir si le signal pré-fader ou post-fader est traité par le module d'effet.

**On** : avant le fader

**Off** : après le fader

### ⑧ Boutons de sélection des paramètres

Appuyez sur ce bouton pour faire apparaître d'autres paramètres disponibles pour l'effet actuel.

### ⑨ Curseurs de paramètres

Permettent de régler les paramètres disponibles pour l'effet actuel.

### ⑩ Bouton Sync

S'affiche pour les effets qui comprennent des paramètres de tempo comme les retards.  
Lorsque ce bouton est activé, les paramètres de tempo de l'effet peuvent être contrôlés à l'aide du bouton [TAP] situé dans la section SENDS ON FADER du panneau supérieur.

### ⑪ Bouton Bypass

Permet de contourner le module d'effets.

### ⑫ Indicateur de niveau de sortie des effets

Affiche le niveau de sortie des effets.

### ⑬ Bouton CUE

Active et désactive le cue pour le module d'effets.

## Réglage d'un effet

### 1. Appuyez sur le bouton de type d'effets.

Lorsque l'écran EFFECTS TYPE s'affiche, sélectionnez le type d'effet souhaité.



### 2. Appuyez sur le bouton d'envoi (Send).

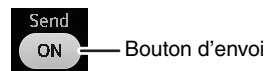

### 3. Réglez les curseurs de paramètres à votre convenance.

Vous pouvez régler les caractéristiques de l'effet, de l'équilibre entre son pur et son altéré, etc.

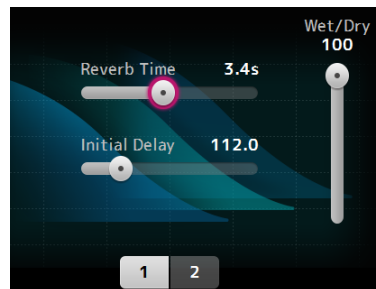

### 4. Réglez le curseur de niveau d'envoi des effets.

Permet de régler la quantité de signal du canal envoyée au module d'effets.

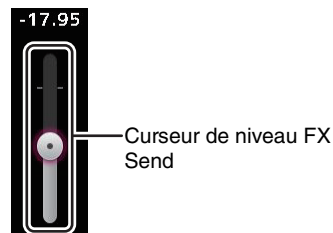

### 5. Ajustez les niveaux FX RTN1/2.

Les canaux FX RTN1/2 sont dans l'INPUT FADER BANK. (Canaux stéréo → page 47)

## Réglage d'un effet d'insertion

Vous pouvez configurer des effets d'insertion pour les canaux AUX9/10–AUX19/20.

### 1. Appuyez sur le bouton de type d'effets.

Lorsque l'écran EFFECTS TYPE s'affiche, sélectionnez le type d'effet souhaité.

### 2. Appuyez sur le bouton Bypass.

La fonction Bypass est activée par défaut. Désactivez-la.

### 3. Réglez les curseurs de paramètres à votre convenance.

Réglez les caractéristiques de l'effet.

## Menu de l'écran FX

Appuyez sur la touche Menu (☰) de l'écran FX pour afficher les options suivantes.

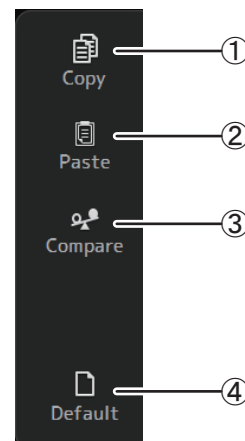

#### ① Copy

Copie les paramètres d'effet du canal sélectionné sur le presse-papiers.

#### ② Paste

Colle les paramètres d'effet du presse-papiers sur le canal sélectionné.

#### ③ Compare

Permet de comparer les paramètres d'effet du canal sélectionné avec les paramètres d'effet dans le presse-papiers en permutant de l'un à l'autre.

#### ④ Default

Réinitialise les réglages d'effet à leurs valeurs par défaut.

## Écran EFFECT TYPE

Permet de sélectionner le type d'effet. Appuyez sur les boutons souhaités pour faire une sélection.

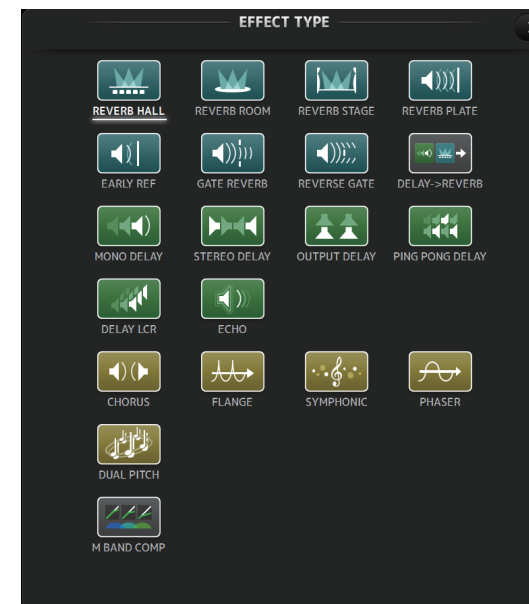

## Paramètres des effets



### REVERB HALL, REVERB ROOM, REVERB STAGE, REVERB PLATE

Réverbérations de salle, de pièce, de scène et de plaque (1 entrée, 2 sorties).

Paramètre	Plage	Description
Reverb Time	0,3 s - 20,0 s	Détermine la longueur de la réverbération.
Initial Delay	1,0 ms - 500,0 ms	Détermine le laps de temps précédant la réverbération initiale.
High Ratio	0,1 - 1,0	Ratio entre les réverbérations à haute fréquence et le temps de réverbération
Diffusion	0 - 10	Propagation vers la gauche et vers la droite de la réverbération.
Density	0 % - 100 %	Densité de la réverbération.
HPF	Thru, 21,2 Hz - 8,00 kHz	Fréquence de coupure du filtre passe-haut.
LPF	50 Hz - 16 kHz, Thru	Fréquence de coupure du filtre passe-bas.





### MONO DELAY

Retard avec répétition simple (1 entrée et 2 sorties).

Paramètre	Plage	Description
Delay	1,0 ms - 2700,0 ms	Temps de retard.
Feedback Gain	-99 - +99	Quantité de feedback.
High Ratio	0,1 - 1,0	Quantité de feedback de haute fréquence.
HPF	Thru, 21,2 Hz - 8,00 kHz	Fréquence de coupure du filtre passe-haut.
LPF	50,0 Hz - 16,0 kHz, Thru	Fréquence de coupure du filtre passe-bas.
Sync	Off, On	Synchronisation du tempo du temps de retard.
Note	---,  ~ 	Valeur utilisée pour calculer le temps de retard sur la base du tempo.









### STEREO DELAY

Retard stéréo traditionnel (2 entrées et 2 sorties).

Paramètre	Plage	Description
Delay L	1,0 ms - 1350,0 ms	Temps de retard du canal gauche.
Delay R	1,0 ms - 1350,0 ms	Temps de retard du canal droit.
Feedback Gain L	-99 - +99	Gain de feedback du canal gauche.
Feedback Gain R	-99 - +99	Gain de feedback du canal droit.
High Ratio	0,1 - 1,0	Quantité de feedback de haute fréquence.
HPF	Thru, 21,2 Hz - 8,00 kHz	Fréquence de coupure du filtre passe-haut.
LPF	50,0 Hz - 16,0 kHz, Thru	Fréquence de coupure du filtre passe-bas.
Sync	Off, On	Synchronisation du tempo du temps de retard.
Note L	---,  ~ 	Valeur utilisée pour calculer le temps de retard du canal gauche sur la base du tempo.
Note R	---,  ~ 	Valeur utilisée pour calculer le temps de retard du canal droit sur la base du tempo.









### DELAY LCR

Retard avec 3 répétitions séparées (1 entrée, 2 sorties).

Paramètre	Plage	Description
Delay L	1,0 ms - 2700,0 ms	Temps de retard du canal gauche.
Delay C	1,0 ms - 2700,0 ms	Temps de retard du canal central.
Delay R	1,0 ms - 2700,0 ms	Temps de retard du canal droit.
Delay FB	1,0 ms - 2700,0 ms	Temps de retard du feedback.
Feedback Gain	-99 - +99	Quantité de feedback.
High Ratio	0,1 - 1,0	Quantité de feedback de haute fréquence.
HPF	Thru, 21,2 Hz - 8,00 kHz	Fréquence de coupure du filtre passe-haut.
LPF	50,0 Hz - 16,0 kHz, Thru	Fréquence de coupure du filtre passe-bas.
Level L	-100 - +100	Niveau du canal gauche.
Level C	-100 - +100	Niveau du canal central.
Level R	-100 - +100	Niveau du canal droit.
Sync	Off, On	Synchronisation du tempo du temps de retard.
Note L	---,  ~ 	Valeur utilisée pour calculer le temps de retard du canal gauche sur la base du tempo.
Note C	---,  ~ 	Valeur utilisée pour calculer le temps de retard du canal central sur la base du tempo.
Note R	---,  ~ 	Valeur utilisée pour calculer le temps de retard du canal droit sur la base du tempo.
Note FB	---,  ~ 	Valeur utilisée pour calculer le temps de retard du feedback sur la base du tempo.

### ECHO

Retard stéréo avec boucle de feedback croisé (2 entrées et 2 sorties).

Paramètre	Plage	Description
Delay L	1,0 ms - 1350,0 ms	Temps de retard du canal gauche.
Delay R	1,0 ms - 1350,0 ms	Temps de retard du canal droit.
Delay FB L	1,0 ms - 1350,0 ms	Temps de retard du feedback du canal gauche.
Delay FB R	1,0 ms - 1350,0 ms	Temps de retard du feedback du canal droit.
Feedback Gain L	-99 - +99	Gain de feedback du canal gauche.
Feedback Gain R	-99 - +99	Gain de feedback du canal droit.
XFeedback Gain	-99 - +99	Gain de feedback de gauche à droite, de droite à gauche.
High Ratio	0,1 - 1,0	Quantité de feedback de haute fréquence.
HPF	Thru, 21,2 Hz - 8,00 kHz	Fréquence de coupure du filtre passe-haut.
LPF	50,0 Hz - 16,0 kHz, Thru	Fréquence de coupure du filtre passe-bas.
Sync	Off, On	Synchronisation du tempo du temps de retard.
Note L	---,  ~ 	Valeur utilisée pour calculer le temps de retard du canal gauche sur la base du tempo.
Note R	---,  ~ 	Valeur utilisée pour calculer le temps de retard du canal droit sur la base du tempo.
Note FBL	---,  ~ 	Valeur utilisée pour calculer le temps de retard du feedback du canal gauche sur la base du tempo.
Note FBR	---,  ~ 	Valeur utilisée pour calculer le temps de retard du feedback du canal droit sur la base du tempo.

**DELAY-REVERB (version 1.1 et supérieure)**

Effet à une entrée et deux sorties où un effet Delay et un effet Reverb sont connectés dans une série.

Paramètre	Plage	Description
Delay	1,0 ms - 2700,0 ms	Temps de retard.
Feedback Gain	-99 % - 99 %	Quantité de feedback.
DLY BAL	0 % - 100 %	Balance de mixage de Delay
Reverb Time	0,3 s - 20,0 s	Détermine la longueur de la réverbération.
High Ratio	0,1 - 1,0	Ratio entre les réverbérations à haute fréquence et le temps de réverbération
Diffusion	0 - 10	Propagation vers la gauche et vers la droite de la réverbération.
Density	0 % - 100 %	Densité de la réverbération.
HPF	Thru, 21,2 Hz - 8,00 kHz	Fréquence de coupure du filtre passe-haut.
LPF	50,0 Hz - 16,0 kHz, Thru	Fréquence de coupure du filtre passe-bas.
REV BAL	0 % - 100 %	Balance de mixage de Reverb.
Sync	Off, On	Synchronisation du tempo des paramètres
Note	---, 	Valeur utilisée pour calculer le temps de retard sur la base du tempo.

**EARLY REF (version 1.1 et supérieure)**

Effet de réflexion précoce à une entrée et deux sorties.

Paramètre	Plage	Description
Type	S-Hall, L-Hall, Random, Reverse, Plate, Spring	Type de réflexion précoce.
Room Size	0,1 - 20,0	Taille de la pièce ; détermine l'intervalle entre les réflexions précoces.
Liveness	0 - 10	Diminution des réflexions précoces (0 : le moins dynamique ; 10 : le plus dynamique)
Initial Delay	1,0 ms - 500,0 ms	Retard avant la réflexion précoce.
Diffusion	0 - 10	Largeur des réflexions dans le champ stéréo.
Density	0% - 100%	Densité des réflexions.
ER Number	1 - 19	Nombre de réflexions.
Feedback Gain	-99 % - 99 %	Quantité de feedback.
High Ratio	0,1 - 1,0	Quantité de feedback de haute fréquence.
HPF	Thru, 21,2 Hz - 8,00 kHz	Fréquence de coupure du filtre passe-haut.
LPF	50,0 Hz - 16,0 kHz, Thru	Fréquence de coupure du filtre passe-bas.

**GATE REVERB, REVERSE GATE (version 1.1 et supérieure)**

Réflexion précoce à une entrée et deux sorties avec gate, et une réflexion précoce avec gate inversé.

Paramètre	Plage	Description
Type	Type-A, Type-B	Type de réflexion précoce.
Room Size	0,1 - 20,0	Taille de la pièce ; détermine l'intervalle entre les réflexions précoces.
Liveness	0 - 10	Diminution des réflexions précoces.
Initial Delay	1,0 ms - 500,0 ms	Retard avant la réflexion précoce.
Diffusion	0 - 10	Largeur des réflexions dans le champ stéréo.
Density	0% - 100%	Densité des réflexions.
ER Number	1 - 19	Nombre de réflexions.
Feedback Gain	-99 % - 99 %	Quantité de feedback.
High Ratio	0,1 - 1,0	Quantité de feedback de haute fréquence.
HPF	Thru, 21,2 Hz - 8,00 kHz	Fréquence de coupure du filtre passe-haut.
LPF	50,0 Hz - 16,0 kHz, Thru	Fréquence de coupure du filtre passe-bas.

**CHORUS (version 1.1 et supérieure)**

Effet chorus à deux entrées et deux sorties.

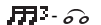
Paramètre	Plage	Description
Frequency	0,05 Hz - 10,00 Hz	Vitesse de modulation
AM Depth	0 % - 100 %	Profondeur de la modulation d'amplitude.
PM Depth	0 % - 100 %	Profondeur de la modulation de note.
MOD. Delay	1,0 ms - 500,0 ms	Temps de retard de la modulation.
Sync	Off, On	Synchronisation du tempo des paramètres
Note		Valeur utilisée pour calculer la fréquence sur la base du tempo.

**FLANGE (version 1.1 et supérieure)**

Effet flanger à deux entrées et deux sorties.

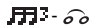
Paramètre	Plage	Description
Frequency	0,05 Hz - 10,00 Hz	Vitesse de modulation
Depth	0% - 100%	Profondeur de modulation.
MOD. Delay	1,0 ms - 500,0 ms	Temps de retard de la modulation.
Feedback Gain	-99 % - 99 %	Quantité de feedback.
Sync	Off, On	Synchronisation du tempo des paramètres
Note		Valeur utilisée pour calculer la fréquence sur la base du tempo.

**SYMPHONIC (version 1.1 et supérieure)**

Effet symphonic à deux entrées et deux sorties.

Paramètre	Plage	Description
Frequency	0,05 Hz - 10,00 Hz	Vitesse de modulation
Depth	0 % - 100 %	Profondeur de modulation.
MOD. Delay	1,0 ms - 500,0 ms	Temps de retard de la modulation.
Sync	Off, On	Synchronisation du tempo des paramètres
Note		Valeur utilisée pour calculer la fréquence sur la base du tempo.

**Phaser (version 1.1 et supérieure)**

Effet de glissement de phases en 16 étapes à deux entrées et deux sorties.

Paramètre	Plage	Description
Frequency	0,05 Hz - 10,00 Hz	Vitesse de modulation
Depth	0% - 100%	Profondeur de modulation.
Feedback Gain	-99 % - 99 %	Quantité de feedback.
Offset	0 - 100	Décalage de la fréquence de glissement de phases.
Phase	0 ° - 355 °	Balance gauche/droite de la modulation.
Stage	2 - 16	Nombre d'étapes de glissement de phases.
HPF	Thru, 21,2 Hz - 8,00 kHz	Fréquence de coupure du filtre passe-haut.
LPF	50,0 Hz - 16,0 kHz, Thru	Fréquence de coupure du filtre passe-bas.
Sync	Off, On	Synchronisation du tempo des paramètres
Note		Valeur utilisée pour calculer la fréquence sur la base du tempo.

**M BAND COMP (version V1.1 et supérieure)**

Compression à trois bandes (2 entrées et 2 sorties). Chaque bande comporte une mesure de solo et de réduction de gain.

Paramètre	Plage	Description
Low Gain	-12,0 dB - +12,0 dB	Gain passe-bas.
Mid Gain	-12,0 dB - +12,0 dB	Gain passe-médium.
High Gain	-12,0 dB - +12,0 dB	Gain passe-haut.
Total Gain	-72 dB - +12 dB	Gain général.
L-M XOver	21,2 Hz - 8,00 kHz	Fréquence de crossover de bas à médium.
M-H XOver	21,2 Hz - 8,00 kHz	Fréquence de crossover de médium à haut.
Knee	0 - 5	Knee de compresseur (toutes les bandes).
Low/Mid/High Link	Off, On	Si cette section est activée, la différence de seuil pour les valeurs Low, Mid et High est maintenue. (version 3.0 et supérieure)
Low Thr	-54 dB - 0 dB	Seuil des graves.
Low Ratio	1:1 - ∞:1	Ratio des graves
Low Attack	0 ms - 120 ms	Temps d'attaque des graves.
Low Release	3,34 ms - 42,7 s	Temps de relâchement des graves
Low Bypass	Off, On	Fonction de bypass de compression pour les graves.
Low Solo	Off, On	Fonction de solo pour les graves.
Mid Thr	-54 dB - 0 dB	Seuil des médium.
Mid Ratio	1:1 - ∞:1	Ratio des médium.
Mid Attack	0 ms - 120 ms	Temps d'attaque des médium.
Mid Release	3,34 ms - 42,7 s	Temps de relâchement des médium.
Mid Bypass	Off, On	Fonction de bypass de compression pour les médium.
Mid Solo	Off, On	Fonction de solo pour les médium.
High Thr	-54 dB - 0 dB	Seuil des aigus.
High Ratio	1:1 - ∞:1	Ratio des aigus.
High Attack	0 ms - 120 ms	Temps d'attaque des aigus.
High Release	3,34 ms - 42,7 s	Temps de relâchement des aigus.
High Bypass	Off, On	Fonction de bypass de compression pour les aigus.
High Solo	Off, On	Fonction de solo pour les aigus.



**NOTE**

Le paramètre Make Up n'apparaît pas dans la version 3.0 et supérieure.







**PING PONG DELAY (version 2.0 et supérieure)**

Retard avec répétitions séparées (1 entrée, 2 sorties). Le son différé alterne entre gauche et droite à intervalles égaux.

Paramètre	Plage	Description
Delay	1,0 ms - 1350,0 ms	Temps de retard.
Feedback Gain	-99 % - 99 %	Quantité de feedback.
High Ratio	0,1 - 1,0	Quantité de feedback de haute fréquence.
HPF	Thru, 21,2 Hz - 8,00 kHz	Fréquence de coupure du filtre passe-haut.
LPF	50,0 Hz - 16,0 kHz, Thru	Fréquence de coupure du filtre passe-bas.
Sync	Off, On	Synchronisation du tempo des paramètres
Note	----,  - 	Valeur utilisée pour calculer le temps de retard sur la base du tempo.

**DUAL PITCH (version 2.0 et supérieure)**

Effet de changement de hauteur de note (2 entrées et 2 sorties).

Paramètre	Plage	Description
Pitch 1	-24 - 24	Note de Ch1 (incréments par demi-ton).
Fine 1	-50 - 50	Note de Ch1 (incréments 1 cent).
Level 1	-100 - 100	Volume de Ch1.
Pan 1	L63 - R63	Panoramique de Ch1.
Delay 1	1,0 ms - 1000,0 ms	Temps de retard de Ch1.
Feedback Gain 1	-99 - 99	Niveau de feedback de Ch1
Pitch 2	-24 - 24	Note de Ch2 (incréments par demi-ton).
Fine 2	-50 - 50	Note de Ch2 (incréments 1 cent).
Level 2	-100 - 100	Volume de Ch2.
Pan 2	L63 - R63	Panoramique de Ch2.
Delay 2	1,0 ms - 1000,0 ms	Temps de retard de Ch2.
Feedback Gain 2	-99 - 99	Niveau de feedback de Ch2
Mode	1 - 10	Largeur du changement de hauteur de note.
Sync	Off, On	Synchronisation du tempo des paramètres
Note 1	----,  - 	Valeur utilisée pour calculer la valeur Delay 1 sur la base du tempo.
Note 2	----,  - 	Valeur utilisée pour calculer la valeur Delay 2 sur la base du tempo.

**OUTPUT DELAY (version 2.5 et supérieure)**

Retard simple (2 entrées et 2 sorties). Lorsqu'il est utilisé pour INS FX 1–6, ce retard offre une bonne compensation de retard.

Nom des paramètres	Plage	Description
LR LINK	Activé, Désactivé	Lie les retards gauche et droite.
Delay	0,3 à 343,6 mètres 1,1 à 1 127,3 pieds 1,00 à 1 000,00 ms 0,03 à 30 frames* <sup>1</sup>	Le temps de retard est défini en frames (version 3.5 et supérieure), en mètres, en pieds ou en millisecondes.

\*1 Résolution en frames=24: 0,03 - 24,00,  
Résolution en frames=25: 0,03 - 25,00,  
Résolution en frames=29,97D/29,97: 0,03 - 29,97  
Résolution en frames=30D/30: 0,03 - 30,00  
Réglez la résolution en frames dans « Frame Rate », dans la section « Others » (→page 26) de l'écran PREFERENCE.

## Écran SEND TO AUX

Permet de configurer la quantité de signal envoyée de chaque canal aux bus AUX.  
Vous pouvez effectuer un mouvement de balayage vers la gauche et la droite pour afficher d'autres bus.

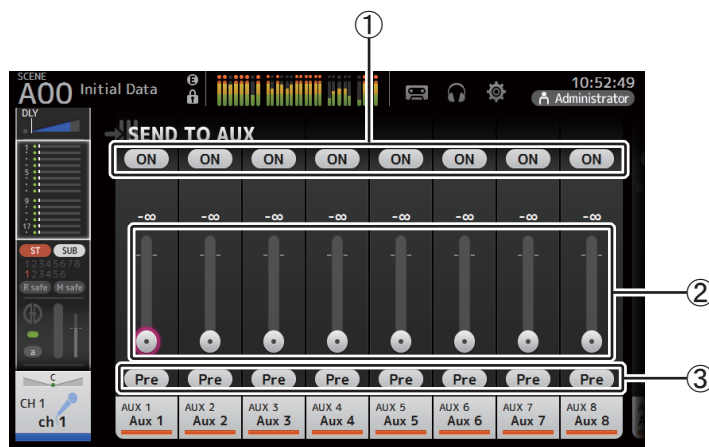

- ① **Bouton d'envoi**  
Détermine si un signal est envoyé (ON) ou non (OFF) au bus AUX correspondant.
- ② **Curseur de niveau d'envoi**  
Détermine la quantité de signal envoyée au bus AUX correspondant.

- ③ **Bouton Pre**  
Choisissez si le signal est envoyé au canal AUX avant ou après le fader.  
**On** : Avant le fader  
**Off** : Après le fader  
Activée, cette fonction vous permet de choisir si le signal est envoyé directement avant l'EQ ou directement avant le fader dans « Pre Fader Send Point » dans l'écran BUS SETUP (→page 33).
- ④ **Curseur de balayage panoramique d'envoi**  
S'affiche pour les bus AUX stéréo. Permet de régler le balayage panoramique du signal envoyé au bus AUX correspondant.

### Réglage du niveau SEND TO AUX

#### 1. Réglez les curseurs de niveau à votre convenance.

Chaque curseur de niveau détermine la quantité de signal envoyée du canal sélectionné au bus AUX correspondant.



#### 2. Définissez la position du bouton Pre sur On ou Off selon vos besoins.

Envoyez le signal pré-fader lorsque vous utilisez le bus AUX pour des moniteurs de scène (ceci vous permet de créer un mixage indépendamment du mixage principal).

Envoyez le signal post-fader lorsque vous utilisez des processeurs d'effets externes ou lorsque vous souhaitez conserver la même balance de mixage que le mixage principal.



#### 3. Activez ou désactivez le bouton d'envoi.

Lorsqu'il est activé, le signal est envoyé au bus AUX correspondant.



#### 4. Appuyez sur le curseur de balayage panoramique d'envoi, puis réglez-le à l'aide du bouton [TOUCH AND TURN].

Lorsque vous envoyez le signal à un bus AUX stéréo, vous pouvez régler le balayage panoramique du signal envoyé.

## Écran ASSIGN

Permet de configurer les paramètres des fonctions Recall Safe et Mute Safe, des attributions de groupe DCA, des signaux envoyés au bus SUB, etc.

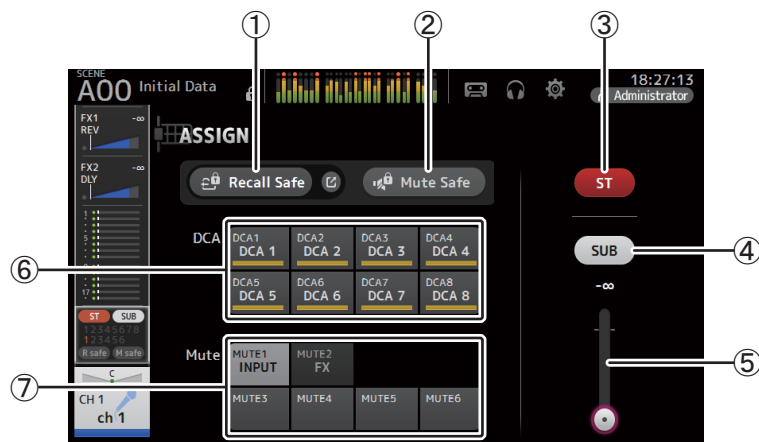

### ① Bouton Recall Safe

Active et désactive la fonction Recall Safe pour le canal correspondant.

Vous pouvez ouvrir l'écran RECALL SAFE en appuyant sur le bouton de basculement dans l'angle droit du bouton Recall Safe. (→page 38)

### ② Bouton Mute Safe

Vous pouvez exclure temporairement certains canaux d'un groupe de mutes.

Si vous assourdissez un groupe de mutes, les canaux de ce groupe dont la fonction Mute Safe est activée ne seront pas assourdis.

### ③ Bouton ST

Active et désactive les attributions du canal vers le canal stéréo.

### ④ Bouton SUB

Détermine si le signal du canal est envoyé (ON) ou non (OFF) au bus SUB.

### ⑤ Curseur de niveau SUB

Détermine la quantité de signal envoyée du canal sélectionné au bus SUB.

### ⑥ Boutons DCA

Active et désactive les attributions du canal vers chaque groupe DCA (1-8).

Vous pouvez attribuer un canal à plusieurs groupes DCA au besoin.

### ⑦ Boutons Mute (version 4.0 et supérieure)

Activent et désactivent les attributions du canal vers les groupe de mutes 3-6.

Vous pouvez attribuer un canal à plusieurs groupes de mutes au besoin.

Vous ne pouvez pas changer les attributions pour MUTE1 INPUT et MUTE2 FX.

## Écran AUTOMIXER (version 3.5 et supérieure)

Règle l'AUTOMIXER pouvant être utilisé pour les canaux CH1 à CH8.

### À propos de l'AUTOMIXER

L'AUTOMIXER a pour fonction l'automatisation du mixage des conversations entendues lors de conférences, de talk-shows, etc. Cette fonctionnalité détecte les micros actifs et optimise automatiquement la distribution du gain afin de maintenir un système de gain cohérent entre les différents micros, permettant ainsi aux ingénieurs de ne plus devoir surveiller constamment les niveaux de fader.

### Comment fonctionne l'AUTOMIXER

L'AUTOMIXER de la série TF emploie le système Dugan Speech System, qui ajuste automatiquement le gain pour huit micros maximum.

Lorsqu'une personne parle, plusieurs micros sont utilisés	Lorsque deux personnes parlent, plusieurs micros sont utilisés
<p>Audio d'entrée Mic (dB)</p> <p>Gain automix (dB)</p>	<p>Audio d'entrée Mic (dB)</p> <p>Gain automix (dB)</p>
Lorsqu'une personne parle, le gain de son micro augmente instantanément, tandis que le gain des autres micros diminue. Quand une autre personne parle, le fonctionnement est identique.	Lorsque deux personnes parlent en même temps, le gain des deux micros est réparti automatiquement afin de produire un gain total uniforme, tandis que le gain des autres micros baisse.

Contrairement aux limiteurs ou aux systèmes de contrôle automatique du niveau, le système Dugan Speech System permet aux ingénieurs de contrôler les niveaux individuels comme d'habitude, même quand plusieurs personnes parlent en même temps. En outre, étant donné que les signaux audio des micros sont détectés et que le gain est réparti automatiquement lorsqu'aucune voix n'est captée, les faders peuvent rester activés.

**NOTE**

- L'AUTOMIXER est placé directement après le canal ON pour les canaux CH1 à CH8.
- Quand le bouton Pre de l'écran SEND TO AUX est désactivé pour CH1–CH8, le signal est envoyé au bus AUX directement après l'AUTOMIXER.
- Quand les canaux CH1 à CH8 sont liés en mode stéréo, les paramètres AUTOMIXER ne seront pas liés.

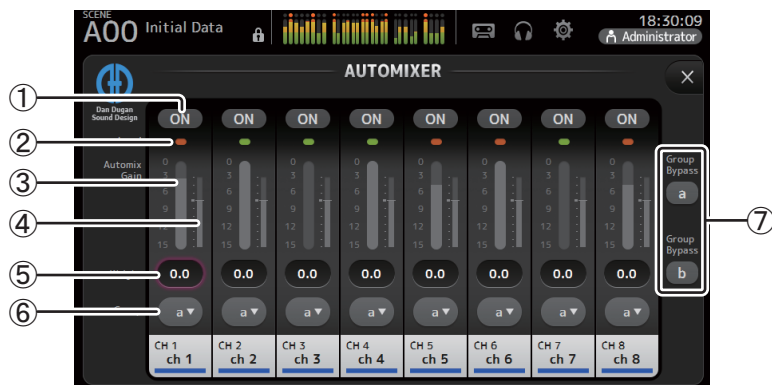
**① Bouton AUTOMIXER ON**

Active et désactive l'AUTOMIXER pour le canal respectif.

**NOTE**

Nous vous conseillons de désactiver l'AUTOMIXER pour les entrées audio qui ne contiennent pas de composants parlés, pour les concerts en direct par exemple.

**② Témoin de niveau**

Utilisez ce témoin pour vérifier si le gain d'entrée vers l'AUTOMIXER est approprié.

**Éteint** : Pas de signal d'entrée ou niveau d'entrée insuffisant.

**Lumière verte** : Le gain d'entrée est approprié

**Lumière rouge** : Surcharge de l'entrée

**NOTE**

Ajustez le gain d'entrée en utilisant le gain analogique, le gain numérique et les faders pour chaque canal d'entrée.

**③ Indicateur Automix gain**

Affiche le gain ajusté à l'aide de l'AUTOMIXER.

**④ Indicateur Weight**

Affiche la valeur définie dans la ⑤ zone Weight sous la forme d'un graphique à barres.

**⑤ Zone Weight**

Ajuste le niveau du signal entré dans la chaîne latérale de l'AUTOMIXER. Lorsque cette valeur est identique pour tous les canaux, le gain des signaux audio entrés simultanément est redistribué équitablement. Si cette valeur augmente, le gain des signaux audio entrés simultanément est réparti pour créer un son plus fort par rapport aux autres canaux.

**Plage de réglage** : -100 dB, -29,5 dB–0 dB (paramètre par défaut)–15 dB

**⑥ Bouton de sélection de groupe**

Permet de sélectionner si un AUTOMIXER est attribué à un groupe a ou b. Vous pouvez utiliser les groupes pour créer indépendamment deux types de mixages. La couleur d'arrière-plan change en fonction du groupe sélectionné.

**⑦ Boutons Group Bypass a/b (version 4.0 et supérieure)**

Activent et désactivent le contournement de la fonction Automixer pour chaque groupe.

**Réglage de l'AUTOMIXER**

**1.** Affichez l'écran AUTOMIXER pour les canaux CH1 à CH8.

**2.** Activez les canaux qui seront envoyés vers l'AUTOMIXER.



**3.** Appuyez sur le bouton de sélection de groupe et attribuez un groupe à chaque canal.



**4.** Ajustez le niveau d'entrée pour chaque canal en utilisant le gain analogique et les faders, jusqu'à ce que les témoins de niveau deviennent verts.

**5.** Appuyez sur la zone de réglage Weight pour chaque canal. En restant sur la zone, tournez le bouton [TOUCH AND TURN] pour ajuster la sensibilité relative entre canaux.

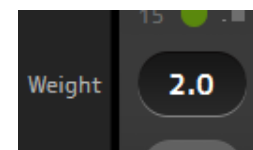

**6.** Si nécessaire, continuez d'ajuster la pondération lors de l'entrée audio afin d'équilibrer le son entre chaque canal.

## Écran CH VIEW

Présente tous les paramètres d'un canal.

Vous pouvez modifier les paramètres à l'aide de cet écran, ainsi que de l'écran de configuration de la fonctionnalité correspondante.

Les éléments affichés sur cet écran varient en fonction du type de canal sélectionné.

### CH1-CH32

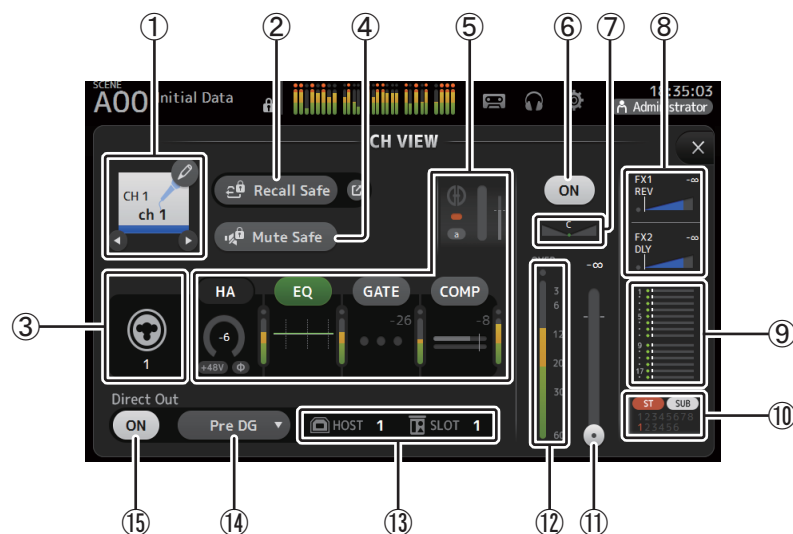

#### ① Nom du canal

Appuyez pour afficher l'écran CH NAME.

Appuyez sur ◀ / ▶ pour afficher les informations sur un autre canal.

#### ② Bouton Recall Safe

Active et désactive la fonction Recall Safe pour le canal correspondant.

Vous pouvez ouvrir l'écran RECALL SAFE (→page 38) en appuyant sur le bouton de basculement dans l'angle droit du bouton Recall Safe.

#### ③ Indicateur de source d'entrée

Affiche la source d'entrée du canal d'entrée. Vous pouvez sélectionner la source d'entrée dans l'écran INPUT.

#### ④ Bouton Mute Safe

Appuyez pour exclure provisoirement le canal sélectionné du groupe de mutes d'entrée. Si vous assourdissez le groupe de mutes d'entrée, les canaux de ce groupe dont la fonction Mute Safe est activée ne seront pas assourdis.

#### ⑤ Zones

Appuyez pour afficher l'écran de configuration de la fonction correspondante.

Vous pouvez appuyer sur les boutons EQ, GATE et COMP affichés ici pour activer et désactiver la fonction correspondante.

**Zone HA** : affiche l'écran INPUT. (→page 57)

**Zone EQ** : affiche l'écran EQ. (→page 59)

**Zone GATE** : affiche l'écran GATE. (→page 63)

**Zone COMP** : affiche l'écran COMP. (→page 65)

**Zone AUTOMIXER (version 3.5 et supérieure)** : affiche l'écran AUTOMIXER. (→page 74)

#### ⑥ Bouton d'activation/de désactivation du canal

Active et désactive le canal sélectionné.

#### ⑦ Curseur PAN

Règle le balayage panoramique du canal sélectionné.

#### ⑧ Zones FX1/FX2

Affiche le type d'effet.

Lorsque ces zones sont activées, vous pouvez utiliser le bouton [TOUCH AND TURN] pour régler le niveau d'envoi des effets. Vous pouvez également afficher l'écran de configuration correspondant en appuyant de nouveau dessus.

Chaque zone affiche la quantité de signal du canal sélectionné envoyée au module d'effets correspondant.

Le niveau d'envoi, le niveau de fader du canal sélectionné et le niveau d'envoi réel regroupé avec le DCA s'affichent dans la barre triangulaire.

Affiche si le signal envoyé au canal de retour FX1/2 est émis directement avant le fader ou directement après. Si le témoin est vert, le signal est envoyé directement avant (pre-fader) ; et s'il est éteint, le signal est envoyé directement après (post-fader).

#### ⑨ Zone SEND TO AUX

Lorsque cette zone est activée, appuyez dessus pour afficher l'écran SEND TO AUX.

Affiche la quantité de signal du canal sélectionné envoyée à chaque bus AUX.

Le niveau d'envoi, le niveau de fader du canal sélectionné et le niveau d'envoi réel regroupé avec le DCA s'affichent dans la barre horizontale.

Les informations affichées ici indiquent si le signal envoyé au bus AUX est le signal pré-fader ou post-fader. Le signal pré-fader s'affiche en vert ; le signal post-fader en gris.

#### ⑩ Zone ASSIGN

Affiche l'écran ASSIGN. (→page 74)

#### ⑪ Curseur de niveau de sortie du canal

Règle le niveau de fader du canal sélectionné.

#### ⑫ Indicateur de niveau de sortie du canal

Affiche le niveau du signal de sortie du canal.

### 13 Indicateur du port de sortie directe

Indique le port de sortie directe du canal.

Pour plus d'informations sur les canaux et les ports de sortie, reportez-vous à la section « Relations entre l'entrée Quick Config et le canal d'entrée » (→page 106).

### 14 Bouton du point de sortie directe

Permet de régler le point du signal de sortie directe.

**Pre DG** : avant le gain numérique

**Pre HPF** : avant le filtre passe-haut

**Pre Fader** : avant le fader

**Post ON** : directement après la touche [ON] ; CH1-CH8 directement après l'AUTOMIXER

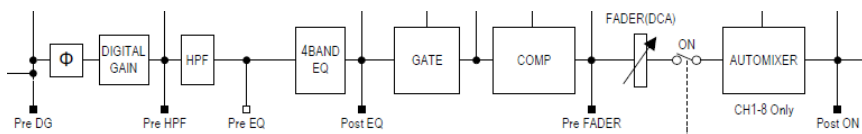

### 15 Bouton d'activation/de désactivation de sortie directe

Active et désactive la sortie directe.

## CH33-CH40

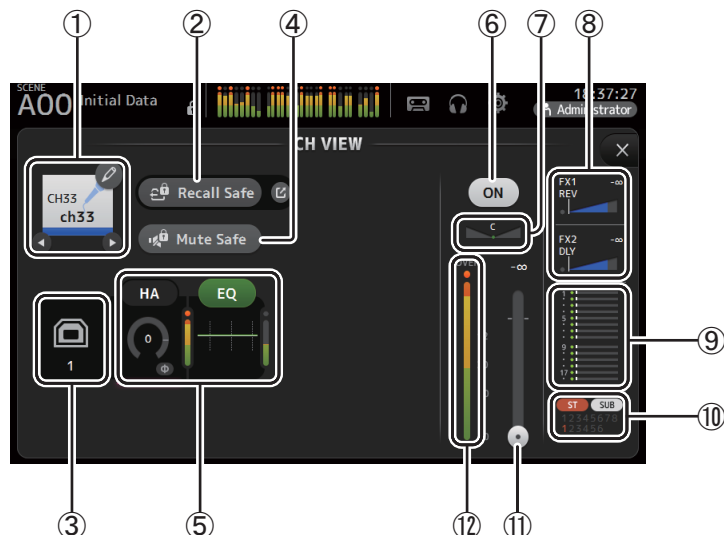

### 1 Nom du canal

Appuyez pour afficher l'écran CH NAME.

Appuyez sur ◀ / ▶ pour afficher les informations sur un autre canal.

### 2 Bouton Recall Safe

Active et désactive la fonction Recall Safe pour le canal correspondant.

Vous pouvez ouvrir l'écran RECALL SAFE (→page 38) en appuyant sur le bouton de basculement dans l'angle droit du bouton Recall Safe.

### 3 Indicateur de source d'entrée

Affiche la source d'entrée du canal d'entrée. Vous pouvez sélectionner la source d'entrée dans l'écran INPUT.

### 4 Bouton Mute Safe

Appuyez pour exclure provisoirement le canal sélectionné du groupe de mutés d'entrée. Si vous assourdissez le groupe de mutés d'entrée, les canaux de ce groupe dont la fonction Mute Safe est activée ne seront pas assourdis.

### 5 Zones

Appuyez pour afficher l'écran de configuration de la fonction correspondante.

Vous pouvez appuyer sur le bouton EQ affiché ici pour activer et désactiver la fonction EQ.

**Zone HA** : affiche l'écran INPUT. (→page 57)

**Zone EQ** : affiche l'écran EQ. (→page 59)

### 6 Bouton d'activation/de désactivation du canal

Active et désactive le canal sélectionné.

### 7 Curseur PAN

Règle le balayage panoramique du canal sélectionné.

### 8 Zones FX1/FX2

Affiche le type d'effet.

Lorsque ces zones sont activées, vous pouvez utiliser le bouton [TOUCH AND TURN] pour régler le niveau d'envoi des effets. Vous pouvez également afficher l'écran de configuration correspondant en appuyant de nouveau dessus.

Chaque zone affiche la quantité de signal du canal sélectionné envoyée au module d'effets correspondant.

Le niveau d'envoi, le niveau de fader du canal sélectionné et le niveau d'envoi réel regroupé avec le DCA s'affichent dans la barre triangulaire.

Affiche si le signal envoyé au canal de retour FX1/2 est émis directement avant le fader ou directement après. Si le témoin est vert, le signal est envoyé directement avant (pre-fader) ; et s'il est éteint, le signal est envoyé directement après (post-fader).

### 9 Zone SEND TO AUX

Lorsque cette zone est activée, appuyez dessus pour afficher l'écran SEND TO AUX.

Affiche la quantité de signal du canal sélectionné envoyée à chaque bus AUX.

Le niveau d'envoi, le niveau de fader du canal sélectionné et le niveau d'envoi réel regroupé avec le DCA s'affichent dans la barre horizontale.

Les informations affichées ici indiquent si le signal envoyé au bus AUX est le signal pré-fader ou post-fader. Le signal pré-fader s'affiche en vert ; le signal post-fader en gris.

- ⑩ **Zone ASSIGN**  
Affiche l'écran ASSIGN. (→page 74)
- ⑪  **Curseur de niveau de sortie du canal**  
Règle le niveau de fader du canal sélectionné.
- ⑫ **Indicateur de niveau de sortie du canal**  
Affiche le niveau du signal de sortie du canal.

## ST IN 1L-ST IN 2R

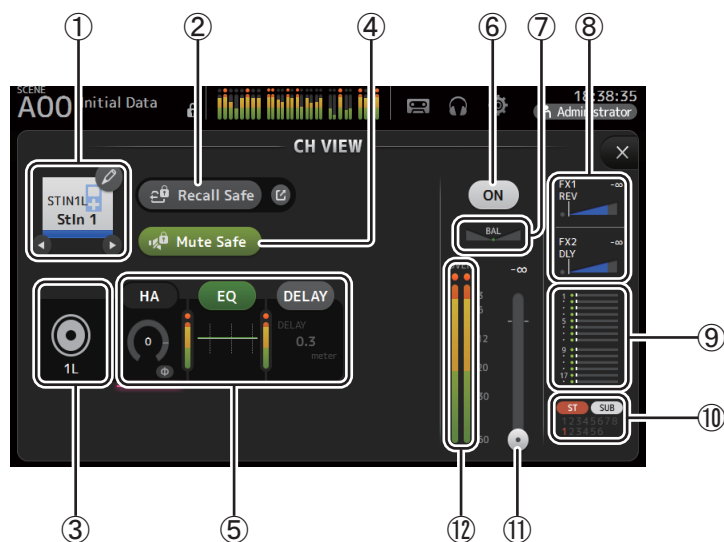

- ① **Nom du canal**  
Appuyez pour afficher l'écran CH NAME.  
Appuyez sur ◀ / ▶ pour afficher les informations sur un autre canal.
- ② **Bouton Recall Safe**  
Active et désactive la fonction Recall Safe pour le canal correspondant.  
Vous pouvez ouvrir l'écran RECALL SAFE (→page 38) en appuyant sur le bouton de basculement dans l'angle droit du bouton Recall Safe.
- ③ **Indicateur de source d'entrée**  
Affiche la source d'entrée du canal d'entrée. Vous pouvez sélectionner la source d'entrée dans l'écran INPUT.

- ④ **Bouton Mute Safe**  
Appuyez pour exclure provisoirement le canal sélectionné du groupe de mutes d'entrée.  
Si vous assourdissez le groupe de mutes d'entrée, les canaux de ce groupe dont la fonction Mute Safe est activée ne seront pas assourdis.
- ⑤ **Zones**  
Appuyez pour afficher l'écran de configuration de la fonction correspondante.  
Vous pouvez appuyer sur le bouton EQ affiché ici pour activer et désactiver la fonction EQ.  
**Zone HA** : affiche l'écran INPUT. (→page 57)  
**Zone EQ** : affiche l'écran EQ. (→page 59)  
**Zone DELAY (version 4.0 et supérieure)** : affiche l'écran DELAY. (→page 92)
- ⑥ **Bouton d'activation/de désactivation du canal**  
Active et désactive le canal sélectionné.
- ⑦  **Curseur BAL (balance)**  
Règle la balance du volume gauche/droite pour le canal.
- ⑧ **Zones FX1/FX2**  
Affiche le type d'effet.  
Lorsque ces zones sont activées, vous pouvez utiliser le bouton [TOUCH AND TURN] pour régler le niveau d'envoi des effets. Vous pouvez également afficher l'écran de configuration correspondant en appuyant de nouveau dessus.  
Chaque zone affiche la quantité de signal du canal sélectionné envoyée au module d'effets correspondant.  
Le niveau d'envoi, le niveau de fader du canal sélectionné et le niveau d'envoi réel regroupé avec le DCA s'affichent dans la barre triangulaire.  
Affiche si le signal envoyé au canal de retour FX1/2 est émis directement avant le fader ou directement après. Si le témoin est vert, le signal est envoyé directement avant (pre-fader) ; et s'il est éteint, le signal est envoyé directement après (post-fader).
- ⑨ **Zone SEND TO AUX**  
Lorsque cette zone est activée, appuyez dessus pour afficher l'écran SEND TO AUX.  
Affiche la quantité de signal du canal sélectionné envoyée à chaque bus AUX.  
Le niveau d'envoi, le niveau de fader du canal sélectionné et le niveau d'envoi réel regroupé avec le DCA s'affichent dans la barre horizontale.  
Les informations affichées ici indiquent si le signal envoyé au bus AUX est le signal pré-fader ou post-fader. Le signal pré-fader s'affiche en vert ; le signal post-fader en gris.
- ⑩ **Zone ASSIGN**  
Affiche l'écran ASSIGN. (→page 74)
- ⑪  **Curseur de niveau de sortie du canal**  
Règle le niveau de fader du canal sélectionné.



- ⑫ **Indicateur de niveau de sortie du canal**  
Affiche le niveau du signal de sortie du canal.

## FX1L–FX2R

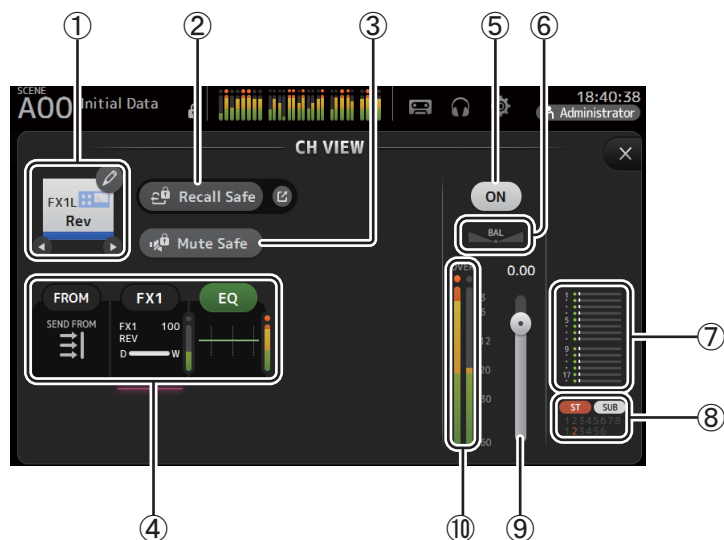

- ① **Nom du canal**  
Appuyez pour afficher l'écran CH NAME.  
Appuyez sur ◀ / ▶ pour afficher les informations sur un autre canal.
- ② **Bouton Recall Safe**  
Active et désactive la fonction Recall Safe pour le canal correspondant.  
Vous pouvez ouvrir l'écran RECALL SAFE (→page 38) en appuyant sur le bouton de basculement dans l'angle droit du bouton Recall Safe.
- ③ **Bouton Mute Safe**  
Appuyez pour exclure provisoirement le canal sélectionné du groupe de mutes d'effets.  
Si vous assourdissez le groupe de mutes d'effets, les canaux de ce groupe dont la fonction Mute Safe est activée ne seront pas assourdis.
- ④ **Zones**  
Appuyez pour afficher l'écran de configuration de la fonction correspondante.  
Vous pouvez appuyer sur le bouton EQ affiché ici pour activer et désactiver la fonction EQ.  
**Zone FROM** : affiche l'écran SEND FROM. (→page 88) (version 3.0 et supérieure)  
**Zone FX1 (FX2)** : affiche l'écran FX. (→page 67)  
**Zone EQ** : affiche l'écran EQ. (→page 59)

- ⑤ **Bouton d'activation/de désactivation du canal**  
Active et désactive le canal sélectionné.
- ⑥ **Curseur BAL (balance)**  
Règle la balance du volume gauche/droite pour le canal.
- ⑦ **Zone SEND TO AUX**  
Lorsque cette zone est activée, appuyez dessus pour afficher l'écran SEND TO AUX.  
Affiche la quantité de signal du canal sélectionné envoyée à chaque bus AUX.  
Le niveau d'envoi, le niveau de fader du canal sélectionné et le niveau d'envoi réel regroupé avec le DCA s'affichent dans la barre horizontale.  
Les informations affichées ici indiquent si le signal envoyé au bus AUX est le signal pré-fader ou post-fader. Le signal pré-fader s'affiche en vert ; le signal post-fader en gris.
- ⑧ **Zone ASSIGN**  
Affiche l'écran ASSIGN. (→page 74)
- ⑨ **Curseur de niveau de sortie du canal**  
Règle le niveau de fader du canal sélectionné.
- ⑩ **Indicateur de niveau de sortie du canal**  
Affiche le niveau du signal de sortie du canal.

## DCA 1–DCA 8

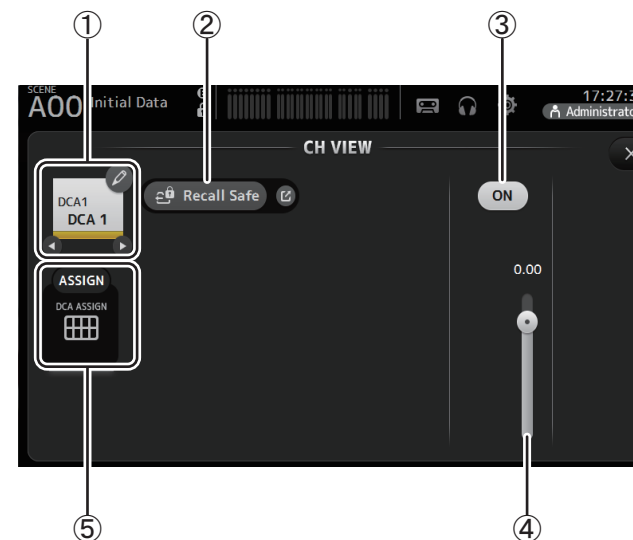

- ① **Nom du canal**  
Appuyez pour afficher l'écran CH NAME.  
Appuyez sur ◀ / ▶ pour afficher les informations sur un autre canal.
- ② **Bouton Recall Safe**  
Active et désactive la fonction Recall Safe pour le canal correspondant.  
Vous pouvez ouvrir l'écran RECALL SAFE (→page 38) en appuyant sur le bouton de basculement dans l'angle droit du bouton Recall Safe.
- ③ **Bouton d'activation/de désactivation du canal**  
Active et désactive le canal sélectionné.
- ④ **Curseur de niveau de sortie du canal**  
Règle le niveau de fader du canal sélectionné.
- ⑤ **Zone ASSIGN (version 1.1 et supérieure)**  
Lorsque cette zone est activée, appuyez dessus pour afficher l'écran DCA ASSIGN.  
(→page 90)

## AUX1–AUX8

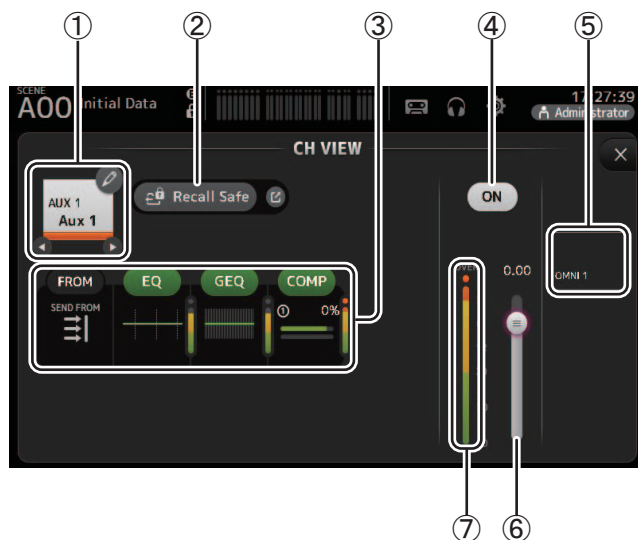

- ① **Nom du canal**  
Appuyez pour afficher l'écran CH NAME.  
Appuyez sur ◀ / ▶ pour afficher les informations sur un autre canal.

- ② **Bouton Recall Safe**  
Active et désactive la fonction Recall Safe pour le canal correspondant.  
Vous pouvez ouvrir l'écran RECALL SAFE (→page 38) en appuyant sur le bouton de basculement dans l'angle droit du bouton Recall Safe.
- ③ **Zones**  
Appuyez pour afficher l'écran de configuration de la fonction correspondante.  
Vous pouvez appuyer sur les boutons EQ, GEQ et COMP affichés ici pour activer et désactiver la fonction correspondante.  
**Zone FROM** : affiche l'écran SEND FROM. (→page 88)  
**Zone EQ** : affiche l'écran EQ. (→page 59)  
**Zone GEQ** : Affiche l'écran GEQ. (→page 85)  
**Zone COMP** : affiche l'écran COMP. (→page 65)
- ④ **Bouton d'activation/de désactivation du canal**  
Active et désactive le canal sélectionné.
- ⑤ **Zone OUTPUT**  
Affiche l'écran OUTPUT. (→page 87)
- ⑥ **Curseur de niveau de sortie du canal**  
Règle le niveau de fader du canal sélectionné.
- ⑦ **Indicateur de niveau de sortie du canal**  
Affiche le niveau du signal de sortie du canal.

## AUX 9–AUX 20

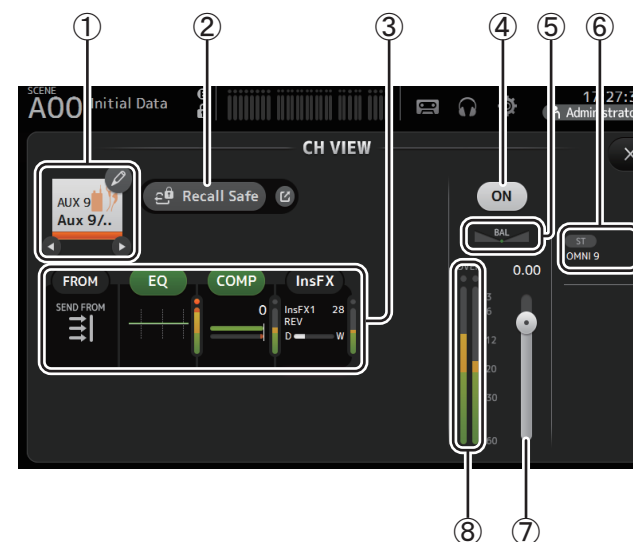

① **Nom du canal**

Appuyez pour afficher l'écran CH NAME.

Appuyez sur ◀ / ▶ pour afficher les informations sur un autre canal.

② **Bouton Recall Safe**

Active et désactive la fonction Recall Safe pour le canal correspondant.

Vous pouvez ouvrir l'écran RECALL SAFE (→page 38) en appuyant sur le bouton de basculement dans l'angle droit du bouton Recall Safe.

③ **Zones**

Appuyez pour afficher l'écran de configuration de la fonction correspondante.

Vous pouvez appuyer sur les boutons EQ et COMP affichés ici pour activer et désactiver la fonction correspondante.

**Zone FROM** : affiche l'écran SEND FROM. (→page 88)

**Zone EQ** : affiche l'écran EQ. (→page 59)

**Zone COMP** : affiche l'écran COMP. (→page 65)

**Zone InsFX** : Affiche l'écran FX. (→page 67)

④ **Bouton d'activation/de désactivation du canal**

Active et désactive le canal sélectionné.

⑤ **Curseur BAL (balance)**

Règle la balance du volume gauche/droite pour le canal.

⑥ **Zone OUTPUT**

Affiche l'écran OUTPUT. (→page 87)

⑦ **Curseur de niveau de sortie du canal**

Règle le niveau de fader du canal sélectionné.

⑧ **Indicateur de niveau de sortie du canal**

Affiche le niveau du signal de sortie du canal.

## SUB

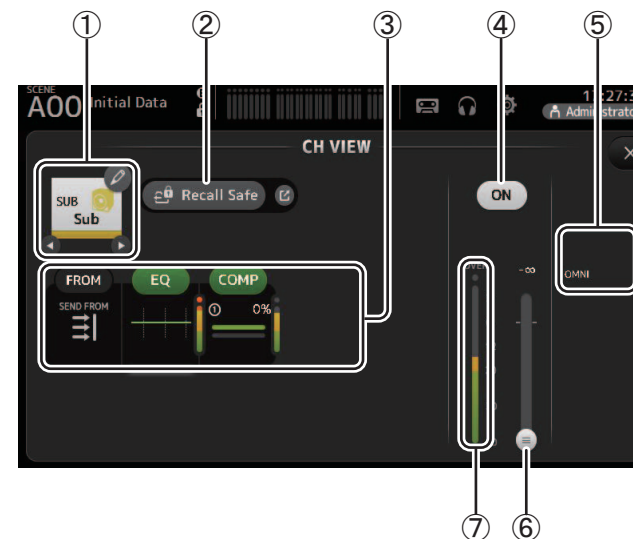
① **Nom du canal**

Appuyez pour afficher l'écran CH NAME.

Appuyez sur ◀ / ▶ pour afficher les informations sur un autre canal.

② **Bouton Recall Safe**

Active et désactive la fonction Recall Safe pour le canal correspondant.

Vous pouvez ouvrir l'écran RECALL SAFE (→page 38) en appuyant sur le bouton de basculement dans l'angle droit du bouton Recall Safe.

③ **Zones**

Appuyez pour afficher l'écran de configuration de la fonction correspondante.

Vous pouvez appuyer sur les boutons EQ et COMP affichés ici pour activer et désactiver la fonction correspondante.

**Zone FROM** : affiche l'écran SEND FROM. (→page 88)

**Zone EQ** : affiche l'écran EQ. (→page 59)

**Zone COMP** : affiche l'écran COMP. (→page 65)

④ **Bouton d'activation/de désactivation du canal**

Active et désactive le canal sélectionné.

⑤ **Zone OUTPUT**

Affiche l'écran OUTPUT. (→page 87)

⑥ **Curseur de niveau de sortie du canal**

Règle le niveau de fader du canal sélectionné.

- ⑦ **Indicateur de niveau de sortie du canal**  
Affiche le niveau du signal de sortie du canal.

## ST L, ST R

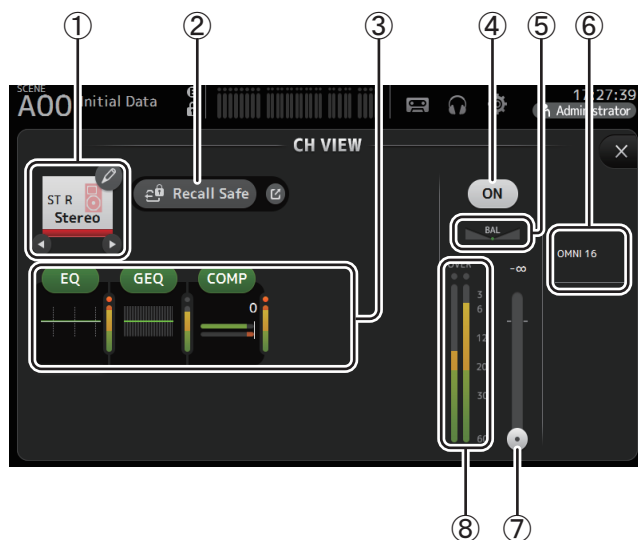

- ① **Nom du canal**  
Appuyez pour afficher l'écran CH NAME.  
Appuyez sur ◀ / ▶ pour afficher les informations sur un autre canal.
- ② **Bouton Recall Safe**  
Active et désactive la fonction Recall Safe pour le canal correspondant.  
Vous pouvez ouvrir l'écran RECALL SAFE (→page 38) en appuyant sur le bouton de basculement dans l'angle droit du bouton Recall Safe.
- ③ **Zones**  
Appuyez pour afficher l'écran de configuration de la fonction correspondante.  
Vous pouvez appuyer sur les boutons EQ, GEQ et COMP affichés ici pour activer et désactiver la fonction correspondante.  
**Zone EQ** : affiche l'écran EQ. (→page 59)  
**Zone GEQ** : Affiche l'écran GEQ. (→page 85)  
**Zone COMP** : affiche l'écran COMP. (→page 65)
- ④ **Bouton d'activation/de désactivation du canal**  
Active et désactive le canal sélectionné.

- ⑤ **Curseur BAL (balance)**  
Règle la balance du volume gauche/droite pour le canal.
- ⑥ **Zone OUTPUT**  
Affiche l'écran OUTPUT. (→page 87)
- ⑦ **Curseur de niveau de sortie du canal**  
Règle le niveau de fader du canal sélectionné.
- ⑧ **Indicateur de niveau de sortie du canal**  
Affiche le niveau du signal de sortie du canal.

## MATRIX1– MATRIX4 (V2.5 versions ultérieures)

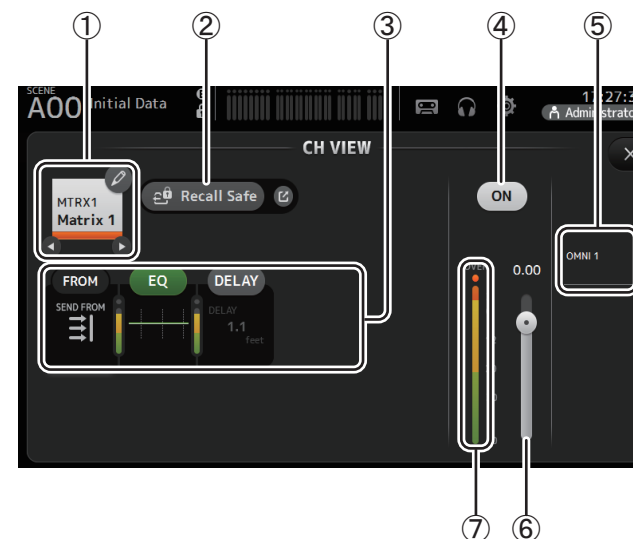

- ① **Nom du canal**  
Appuyez pour afficher l'écran CH NAME.  
Appuyez sur ◀ / ▶ pour afficher les informations d'un autre canal.
- ② **Bouton Recall Safe**  
Active et désactive la fonction Recall Safe pour le canal correspondant.  
Vous pouvez afficher l'écran RECALL SAFE (→page 38) en appuyant sur le bouton de basculement dans l'angle droit du bouton Recall Safe.

③ **Zones**

Appuyez pour afficher l'écran de configuration de la fonction correspondante.  
Vous pouvez appuyer sur les boutons EQ et COMP affichés ici pour activer et désactiver la fonction correspondante.

**Zone FROM** : affiche l'écran SEND FROM. (→page 88)

**Zone EQ** : affiche l'écran EQ. (→page 59)

**Zone DELAY** : affiche l'écran DELAY. (→page 92)

④ **Bouton d'activation/de désactivation du canal**

Active et désactive le canal sélectionné.

⑤ **Zone OUTPUT**

Affiche l'écran OUTPUT. (→page 87)

⑥ **Curseur de niveau de sortie du canal**

Règle le niveau de fader du canal sélectionné.

⑦ **Indicateur de niveau de sortie du canal**

Affiche le niveau du signal de sortie du canal.

## Menu de l'écran CH VIEW

Appuyez sur la touche Menu (  ) de l'écran CH VIEW pour afficher les options suivantes.

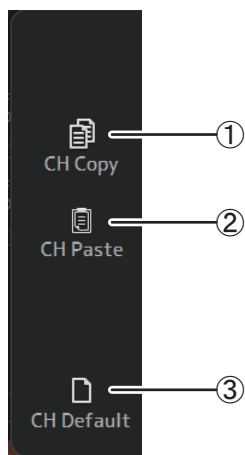
① **CH Copy**

Permet de copier les paramètres du canal actuel.

② **CH Paste**

Permet de coller les paramètres d'un autre canal et de les appliquer au canal actuel.

③ **CH Default**

Permet de rétablir les paramètres par défaut du canal actuel.

## Canaux AUX/MATRIX (version 4.0 et supérieure)

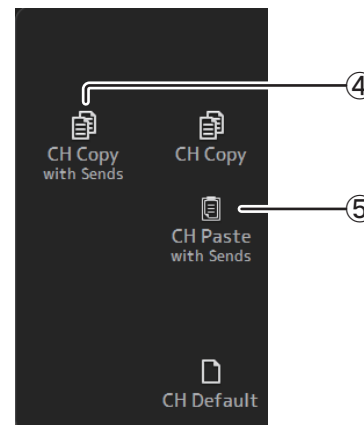
④ **CH Copy with Sends**

Copie et transmet les paramètres du canal actuel.

⑤ **CH Paste with Sends**

Colle les paramètres copiés du canal sélectionné, y compris l'envoi. Quand l'opération CH Copy with Sends est exécutée, l'icône CH Paste change en CH Paste with Sends.

## Écran CH NAME

Permet de définir le nom du canal, l'icône et la couleur du canal.



- ① **Zone de texte de nom**  
Entrez ici le nom du canal.  
Appuyez sur la zone de texte pour entrer le nom à l'aide de l'écran KEYBOARD. (→page 10)
- ② **Bouton d'icône**  
Appuyez pour afficher une liste des icônes de canaux disponibles.
- ③ **Bouton de catégorie**  
Permet de sélectionner une différente catégorie d'icône de canaux. Les catégories disponibles varient selon le type de canal.
- ④ **Liste des icônes de canaux**  
Appuyez pour appliquer l'icône de canal.  
Vous pouvez faire glisser cette zone vers le haut et vers le bas pour afficher toutes les icônes disponibles.
- ⑤ **Bouton d'exemple de nom**  
Affiche la liste des noms de canaux couramment utilisés sur la base de l'icône de canal sélectionnée.  
Appuyez sur un exemple de nom pour l'utiliser comme nom du canal.

- ⑥ **Bouton de couleur**  
Appuyez pour afficher une liste des couleurs de canaux disponibles.



Appuyez sur la couleur souhaitée à utiliser comme couleur de canal.

## Écran GEQ

Vous pouvez utiliser l'égaliseur graphique interne (GEQ) pour traiter les signaux des canaux AUX 1-8 et STEREO.

L'égaliseur graphique est un égaliseur mono à 12 bandes. Chaque bande a une largeur de 1/3 octave avec une plage de gain réglable de  $\pm 15$  dB.

31 bandes sont disponibles ; vous pouvez régler le gain pour 12 bandes maximum.

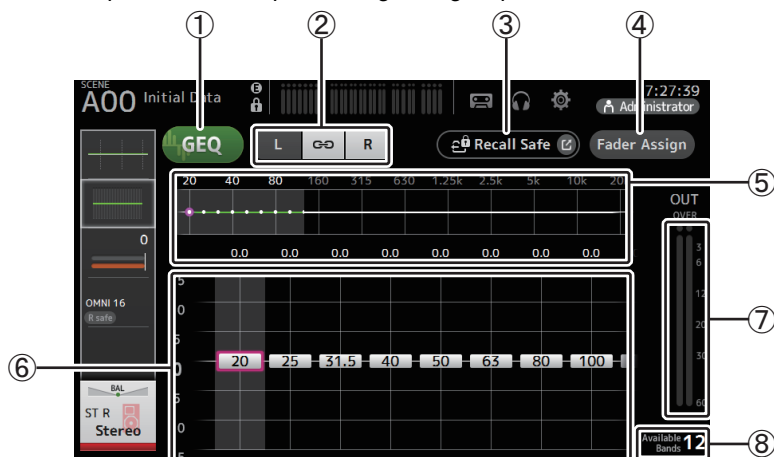

### ① Bouton GEQ

Active et désactive l'égaliseur graphique.

### ② Boutons de sélection du canal GEQ

Ces boutons ne s'affichent que lors de la configuration de l'égaliseur graphique pour les bus AUX stéréo ou les canaux STEREO.

Ils ne s'affichent pas pour les bus AUX mono.

 : active et désactive la liaison des canaux gauche/droit de l'égaliseur graphique.

L/R : permet de sélectionner les canaux gauche et droit de l'égaliseur graphique.

### ③ Bouton Recall Safe

Ouvre l'écran RECALL SAFE. ([→page 38](#))

### ④ Bouton Fader Assign (version 2.0 et supérieure)

Cette fonctionnalité est disponible sur la console TF5/TF3/TF1.

Lorsque ce bouton est activé, vous pouvez utiliser les faders pour régler chaque bande de l'égaliseur graphique.

### ⑤ Graphique de l'égaliseur, affichage RTA, sélection de bande

Affiche les paramètres de l'égaliseur avec l'analyse en temps réel (RTA).

Effectuez un mouvement de balayage vers la gauche ou la droite, ou appuyez sur une zone pour afficher les curseurs de gain pour d'autres bandes.

Lorsque le bouton Fader Assign est activé, vous pouvez utiliser cette zone pour modifier les bandes qui pourront être réglées par les faders. (TF3 et TF1 uniquement.)

## NOTE

Réglez la sensibilité de l'analyse RTA pour RTA Offset à l'écran PREFERENCE ([→page 26](#)). Attribuez le paramètre RTA Offset aux USER DEFINED KNOBS en vue du réglage quand l'écran EQ est affiché (disponible à partir de la version 3.6).

### ⑥ Curseur de gain

Règlent le gain pour la bande correspondante.

Effectuez un mouvement de balayage vers la gauche ou la droite pour afficher les curseurs de gain pour d'autres bandes.

Lorsque le bouton Fader Assign est activé, vous pouvez utiliser cette zone pour modifier les bandes qui pourront être réglées par les faders. (TF3 et TF1 uniquement.)

### ⑦ Indicateur de niveau de sortie

Affiche le niveau de sortie de l'égaliseur graphique.

### ⑧ Affichage des bandes disponibles

Affiche le nombre de bandes supplémentaires que vous pouvez régler.



## Utilisation du GEQ

1. Appuyez sur le bouton GEQ pour activer le GEQ.



2. Effectuez un mouvement de balayage vers la gauche ou la droite sur les curseurs de gain pour afficher les bandes souhaitées.
3. Faites glisser les curseurs vers le haut et vers le bas pour régler le gain des bandes correspondantes.

Vous pouvez régler la sortie générale à l'aide de l'indicateur de niveau de sortie.

Une fois le gain des 12 bandes ajusté, les curseurs de gain des bandes restantes s'affichent en gris. Si vous souhaitez régler le gain des autres bandes, vous devez d'abord définir le gain d'une des bandes que vous avez déjà réglée sur 0.

Appuyez sur le curseur de gain rapidement à deux reprises pour le réinitialiser à sa valeur par défaut (0 db).

Les paramètres de gain sélectionnés peuvent aussi être spécifiés avec la commande [TOUCH AND TURN].

La fonction de la commande [TOUCH AND TURN] peut être activée/désactivée en appuyant sur la touche [Shift].

Chaque pression sur la touche [Shift] alterne entre le réglage de gain et la sélection de bande. Le même effet peut être obtenu en appuyant sur la commande [TOUCH AND TURN].

Vous pouvez maintenir enfoncée la touche [Shift] pour initialiser la valeur de gain de la bande sélectionnée à 0 dB (valeur par défaut) (version 4.0 et supérieure).

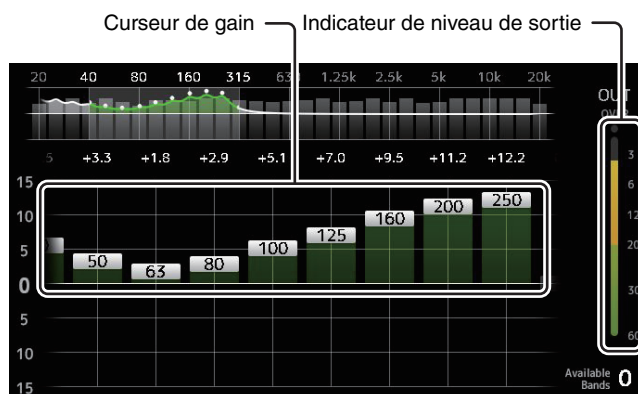

## Utilisation des faders pour régler l'égaliseur graphique (TF5/TF3/TF1)

1. Appuyez sur le bouton Fader Assign pour l'activer.

Le réglage de gain actuel pour chaque bande est appliqué aux faders dans la section de bande de canaux de la console.

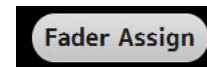

Vous pouvez vérifier la fréquence et le gain pour chaque bande dans l'affichage du canal.

2. Pour TF3 et TF1, effectuez un mouvement de balayage vers la gauche ou la droite sur les curseurs de gain dans l'écran de l'égaliseur graphique pour sélectionner d'autres bandes.

Vous pouvez effectuer un mouvement de balayage sur le graphique de l'égaliseur, l'affichage RTA ou la zone de sélection de bande vers la gauche ou la droite pour sélectionner d'autres bandes.

Pour TF5, toutes les bandes sont appliquées aux faders.

3. Utilisez les faders de la console pour régler le gain.

Si vous activez la touche [ON] d'un canal, vous pouvez réinitialiser le gain des fréquences affectées à ce canal sur 0 dB.

4. Une fois les réglages terminés, appuyez sur le bouton Fader Assign pour le désactiver.

Le bouton Fader Assign s'éteint également lorsque vous passez à un autre écran ou que vous passez en mode SENDS ON FADER.

## Menu de l'écran GEQ

Appuyez sur la touche Menu ( ) de l'écran GEQ pour afficher les options suivantes.

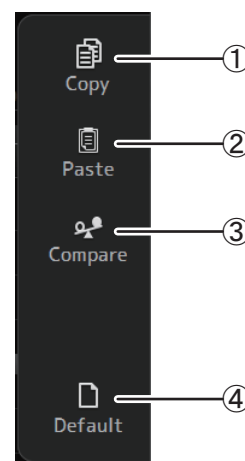

- ① **Copy**  
Copie les paramètres GEQ du canal sélectionné sur le presse-papiers.
- ② **Paste**  
Colle les paramètres GEQ du presse-papiers sur le canal sélectionné.
- ③ **Compare**  
Permet de comparer les paramètres GEQ du canal sélectionné avec les paramètres GEQ dans le presse-papiers en permutant de l'un à l'autre.
- ④ **Default**  
Permet de rétablir les paramètres par défaut de GEQ du canal actuel.

## Écran OUTPUT

Permet de configurer la façon dont les canaux de sortie seront émis. Les boutons qui apparaissent varient selon le type de canal de sortie sélectionné.

Canal de sortie	Boutons					
	Bouton ST	Bouton SUB - Curseur SUB	Out Gain Boutons	Bouton $\Phi$	OMNI OUT Indicateur	OMNI OUT Boutons
AUX 1–8	–	–	○	○	○	○
AUX9/10–AUX19/20	○	○	○	○	○	○
SUB	–	–	○	○	○	○
STEREO	–	–	○	○	○	○
MATRIX1–4	–	–	○	○	○	○

○ : apparaît

– : n'apparaît pas

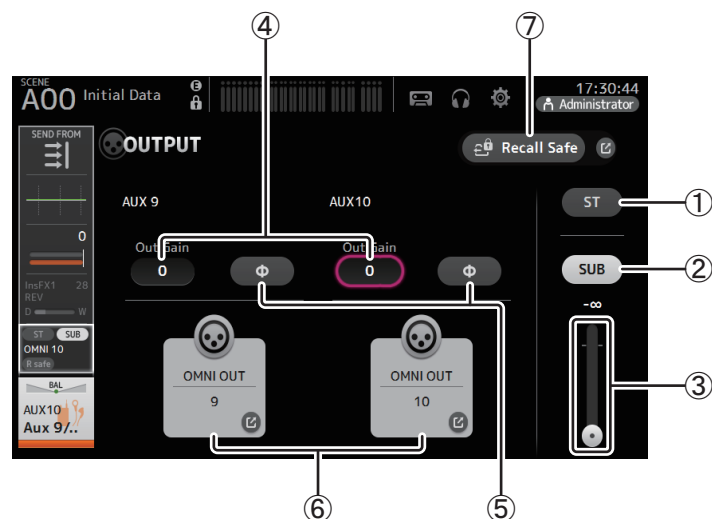

### ① Bouton ST

Détermine si le canal stéréo est émis ou non.

### ② Bouton SUB (version 3.0 et supérieure)

Détermine si le signal du canal est envoyé (on) ou non (off) au bus SUB.

### ③ Curseur SUB (version 3.0 et supérieure)

Détermine la quantité de signal envoyée du canal sélectionné au bus SUB.

### ④ Zone de texte Out Gain

Permet de régler le gain de sortie.

Lorsque cette zone est activée, vous pouvez utiliser le bouton [TOUCH AND TURN] pour ajuster le réglage. Appuyez à nouveau pour faire apparaître le clavier et saisir une valeur.

### ⑤ Bouton $\Phi$ (phase)

Permet d'inverser la phase.

Lorsque cette option est activée, la phase du signal de sortie est inversée.

### ⑥ Bouton OMNI OUT

Affiche le numéro de l'OMNI OUT vers lequel le canal est dirigé.

Il est possible d'afficher jusqu'à deux numéros. Pour trois numéros ou plus, « + » s'affiche.

Ouvre l'écran OMNI OUT. ([→page 34](#))

Pour plus d'informations sur les canaux et les ports de sortie, reportez-vous à la section « Relations entre l'entrée Quick Config et le canal d'entrée » ([→page 106](#)).

### ⑦ Bouton Recall Safe (version 1.1 et supérieure)

Active et désactive la fonction Recall Safe pour le canal correspondant.

Vous pouvez ouvrir l'écran RECALL SAFE en appuyant sur le bouton de basculement dans l'angle droit du bouton Recall Safe.

## Écran SEND FROM

Permet d'envoyer des signaux depuis chaque canal.

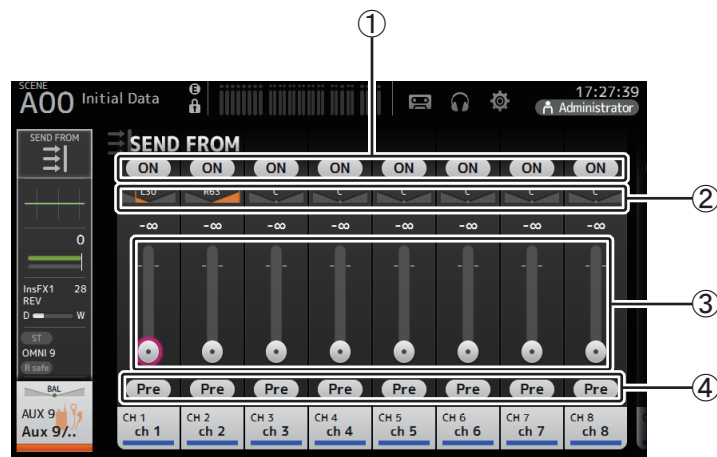

### ① Bouton ON

Détermine si un signal est envoyé (ON) ou non (OFF) depuis chaque canal d'entrée correspondant.

### ② Curseur de balayage panoramique d'envoi

Règle le balayage panoramique du signal du canal d'envoi qui est transmis.

Pour les canaux AUX 1–AUX8 et MATRIX1–MATRIX4, ce curseur ne s'affiche que si le type de signal est défini sur STEREO.

Non affiché pour FX1L–FX2R.

### ③ Curseur de niveau d'envoi

Détermine la quantité de signal envoyée depuis chaque canal d'entrée correspondant.

### ④ Bouton Pre

Vous permet de sélectionner si le signal est envoyé depuis le canal d'entrée avant ou après le fader.

**On** : avant le fader

**Off** : après le fader

Non affiché pour MATRIX 1–4.

### Réglage du niveau SEND FROM

1. Appuyez sur le bouton ON des canaux d'entrée que vous souhaitez envoyer.
2. Appuyez sur le curseur du balayage panoramique d'envoi, puis utilisez le bouton [TOUCH AND TURN] pour régler le balayage panoramique du signal du canal d'entrée qui est envoyé.
3. Faites glisser les curseurs de niveau d'envoi pour régler la quantité de signal du canal d'entrée qui est envoyé.

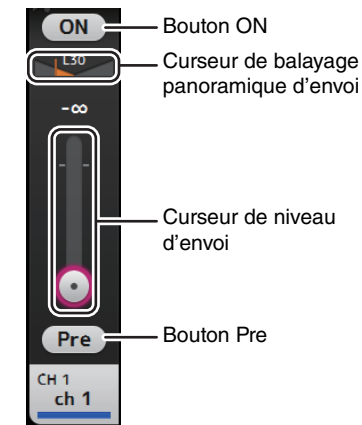

### Réglage du niveau d'envoi des canaux AUX, STEREO et SUB vers un canal MATRIX (version 2.5 et supérieure)

1. Appuyez sur le bouton ON du canal AUX, STEREO ou SUB que vous souhaitez envoyer. (Le bouton est activé par défaut.)
2. Faites glisser les curseurs de niveau d'envoi pour régler la quantité de signal du canal AUX, STEREO et SUB qui est envoyé.
3. Quand un canal MATRIX est défini sur « Stereo », vous pouvez utiliser le curseur PAN pour régler le balayage panoramique du son. (Version 3.5 et supérieure)

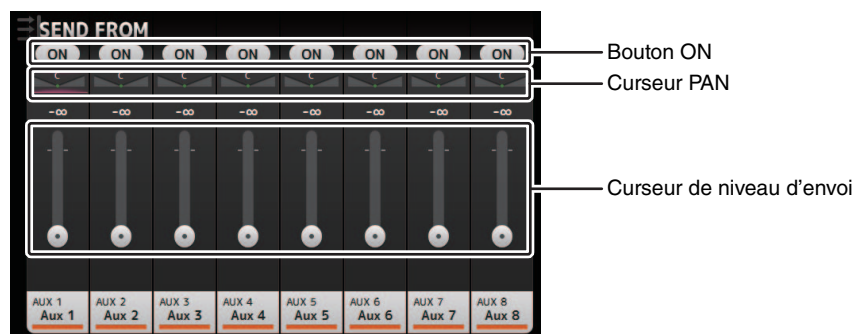

#### NOTE

- Vous pouvez envoyer le signal post-on d'un canal AUX, STEREO ou SUB vers un canal MATRIX.
- Les niveaux des canaux SEND gauche et droit peuvent être réglés indépendamment pour les canaux stéréo tels que AUX 9/10 et STEREO.
- Quand un canal MATRIX est défini sur « Stereo », le curseur PAN devient le curseur BAL (balance) pour le canal stéréo (version 3.5 et supérieure).
- Pour passer de « Stereo » à « MONOx2 » pour un canal MATRIX, utilisez les paramètres de l'écran BUS SETUP, situé dans l'écran SETUP. ([→page 33](#))

### Menu de l'écran SEND FROM

Appuyez sur la touche Menu (  ) de l'écran SEND FROM pour afficher les options suivantes.

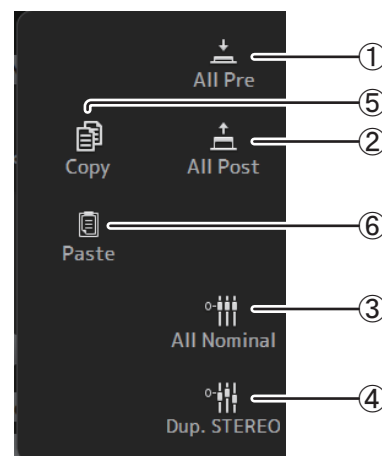

- ① **All Pre**  
Active tous les boutons Pre.
- ② **All Post**  
Désactive tous les boutons Pre.
- ③ **All Nominal (version 2.0 et supérieure)**  
Règle tous les niveaux SEND sur nominal (0 dB).
- ④ **Dup. STEREO (version 2.0 et supérieure)**  
STEREO en double. Copie le niveau de fader de chaque canal et l'applique au niveau SEND.
- ⑤ **Copy (version 4.0 et supérieure)**  
Permet de copier le niveau SEND pour le canal AUX/MATRIX sélectionné.
- ⑥ **Paste (version 4.0 et supérieure)**  
Permet de coller le niveau SEND copié sur le canal AUX/MATRIX sélectionné.

## Écran DCA ASSIGN

Permet de rassembler des canaux en les attribuant à des groupes DCA.

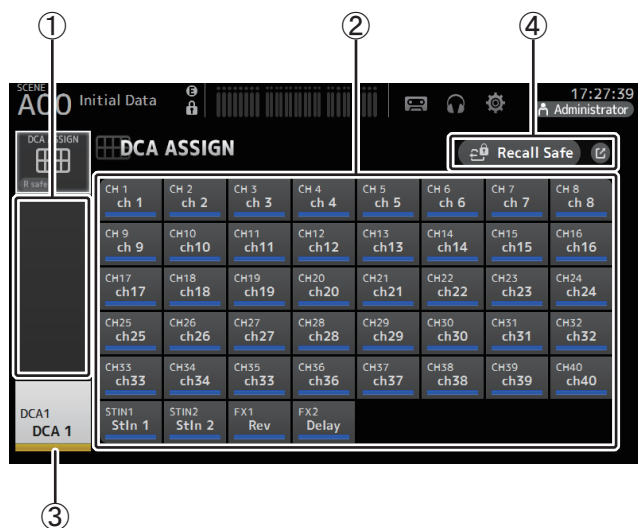

- ① **Zone d'affichage du canal**  
Affiche les canaux attribués au groupe DCA actuel.
- ② **Boutons DCA ASSIGN**  
Permettent de sélectionner les canaux attribués au groupe DCA actuel. Les canaux sélectionnés apparaissent en surbrillance.
- ③ **Bouton CH VIEW**  
Affiche l'écran CH VIEW. (→page 76)
- ④ **Bouton Recall Safe (version 1.1 et supérieure)**  
Active et désactive la fonction Recall Safe pour le canal correspondant. Vous pouvez ouvrir l'écran RECALL SAFE en appuyant sur le bouton de basculement dans l'angle droit du bouton Recall Safe.

### Attribution de canaux à un groupe DCA

1. Appuyez simultanément sur les boutons [INPUT1] et [INPUT2] du panneau supérieur pour afficher les canaux GROUP.
2. Appuyez sur l'un des boutons [SEL] du panneau supérieur qui correspond au groupe DCA que vous souhaitez configurer.
3. Appuyez sur les boutons DCA qui correspondent aux canaux que vous souhaitez attribuer au groupe. (Vous pouvez sélectionner plusieurs canaux.)

Les canaux sélectionnés apparaissent dans la zone d'affichage du canal.

Le canal est sélectionné

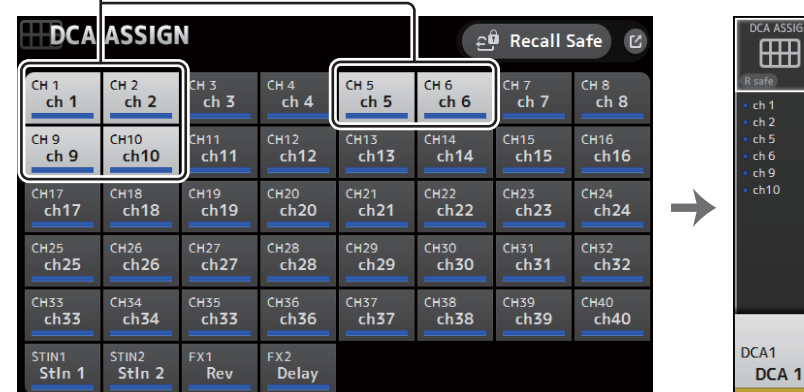

### Menu de l'écran DCA ASSIGN

Appuyez sur la touche Menu (☰) de l'écran DCA ASSIGN pour afficher les options suivantes.

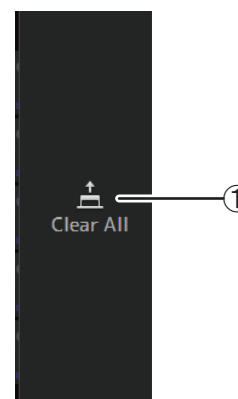

- ① **Clear All**  
Supprime tous les canaux du groupe.

## Déploiement DCA

Vous pouvez attribuer les groupes DCA 1–8 aux 8 dernières bandes de canaux situées du côté droit du panneau supérieur de la console.

(TF5 : bandes de canaux 25–32 ; TF3 : 17–24 ; TF1 : 9–16)

Vous pouvez ensuite attribuer les canaux d'un groupe DCA à la bande de canaux située du côté gauche du panneau supérieur de la console en appuyant sur la touche [SEL] du groupe DCA correspondant.

(TF5 : bandes de canaux 1–24 ; TF3 : 1–16 ; TF1 : 1–8)

Le nombre de canaux dans le groupe qui sera attribué aux bandes de canaux dépend du numéro de modèle. Pour la console TF5, les 24 canaux portant les numéros les moins élevés du groupe sont attribués, répartis comme suit : les 16 moins élevés pour la console TF3 et les 8 moins élevés pour la console TF1.

Cette fonctionnalité vous permet de manipuler les bandes de canaux du maître du groupe DCA et des canaux « membres » du groupe en même temps.

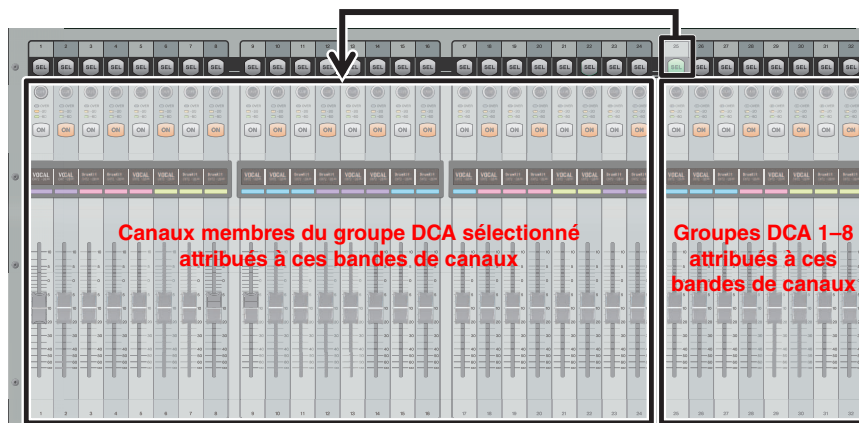

### NOTE

Pour la console TF-RACK, cet élément s'affiche uniquement dans l'écran OVERVIEW. Les canaux attribués aux faders sont identiques à ceux de la console TF1.

## Écran DELAY (version 2.5 et supérieure)

Règle le retard pour les signaux produits par les canaux MATRIX et le retard pour les signaux transmis au canal ST IN (version 4.0 et supérieure).

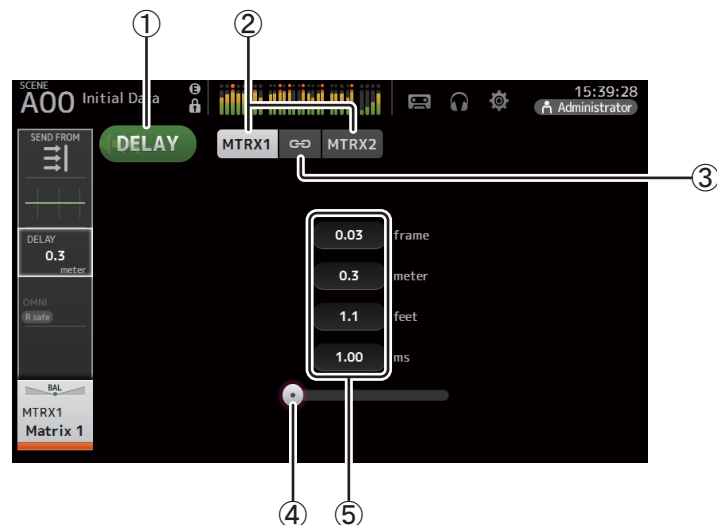

### ① Bouton DELAY

Active et désactive la fonction DELAY.

### ② Bouton de sélection de l'affichage (version 3.5 et supérieure)

Lorsqu'un canal MATRIX est défini sur « Stereo », sélectionnez le canal MATRIX qui affichera les paramètres.

Deux boutons sont toujours affichés pour le canal ST IN (version 4.0 et supérieure).

### ③ Bouton LR Link (version 3.5 et supérieure)

Cette fonction activée, si le canal MATRIX est défini sur stéréo, le DELAY on/off et les opérations de temps de retard pour les canaux gauche/droite seront liés. Si les valeurs des temps de retard sont différentes, le temps de retard opérera en mode Link, maintenant la différence de valeurs.

Le bouton LR Link est toujours affiché pour le canal ST IN (version 4.0 et supérieure).

### NOTE

Pour les canaux MATRIX, ce bouton est uniquement affiché quand le canal est réglé sur stéréo. Alternes entre Stereo et MONOx2 avec l'écran BUS SETUP, situé dans l'écran SETUP. (→page 33)

### ④ Curseur DELAY

Permet de régler le temps de retard.

Le temps de retard est affiché en frames, en mètres, en pieds ou en millisecondes.

### ⑤ Réglage du DELAY

Détermine le temps de retard en frames ou en précisant la distance (en mètres ou en pieds) ou la durée (en millisecondes). Appuyez sur une zone de texte pour faire apparaître le clavier et saisir une valeur.



Permet d'accéder aux fonctionnalités de maintenance.

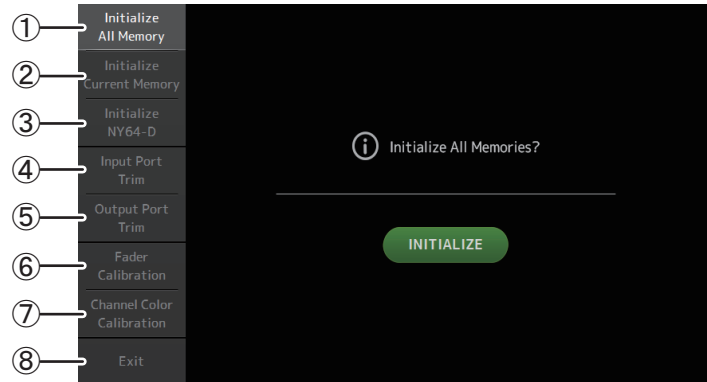

- ① Ouvre l'écran Initialize All Memory.
- ② Ouvre l'écran Initialize Current Memory. (→page 94)
- ③ Affiche l'écran Initialize NY64-D. (→page 94) (version 3.0 et supérieure)
- ④ Ouvre l'écran Input Port Trim. (→page 95)
- ⑤ Ouvre l'écran Output Port Trim. (→page 95)
- ⑥ Ouvre l'écran Fader Calibration. (→page 96) (TF5/TF3/TF1)
- ⑦ Ouvre l'écran Channel Color Calibration. (→page 97) (TF5/TF3/TF1)
- ⑧ Referme l'écran de maintenance.

## Utilisation de l'écran de maintenance

### 1. Mettez la console sous tension en appuyant sur la touche Home (⌂).

L'écran de maintenance s'affiche.

Appuyez sur le bouton qui correspond à la fonctionnalité de maintenance souhaitée.

Appuyez sur le bouton Exit pour quitter le mode maintenance.

## Écran Initialize All Memory

Rétablit les réglages d'usine par défaut de la mémoire de la console, y compris de la mémoire des Scenes et les bibliothèques.

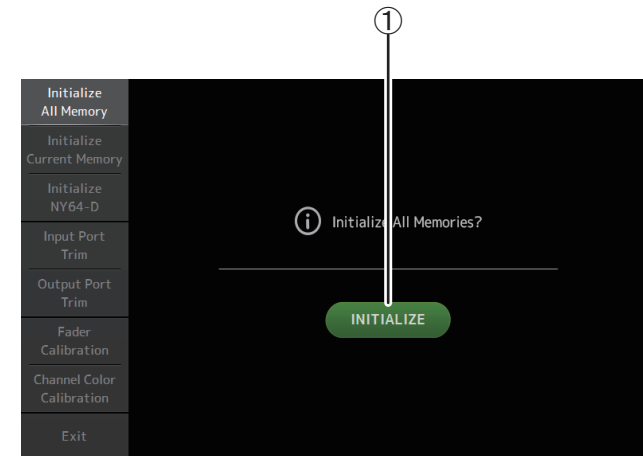

### ① Bouton INITIALIZE

Permet d'initialiser la mémoire interne.

Les données suivantes sont initialisées : toutes les données Scene, toutes les données Preset, les données de mixage et les données de réglage.

Appuyez pour faire apparaître le message de confirmation. Appuyez sur le bouton OK pour effectuer l'opération.

N'appuyez sur aucun bouton tant que l'initialisation n'est pas terminée.

Une fois l'initialisation terminée, vous pouvez continuer à utiliser d'autres fonctionnalités de maintenance sans avoir à quitter l'écran.

### NOTE

- Si vous initialisez la mémoire interne, toutes les données stockées dans la mémoire seront perdues. Cette opération doit être exécutée avec prudence.
- L'horloge interne et les paramètres réseau ne sont pas initialisés lors de cette opération.
- Si une carte NY64-D est installée, nous vous recommandons d'éteindre puis d'allumer à nouveau la console de série TF afin que la console soit correctement installée avec les périphériques Dante connectés.

## Écran Initialize Current Memory

Rétablit les réglages d'usine par défaut de la mémoire de la console. La mémoire des Scenes et les bibliothèques restent inchangées.

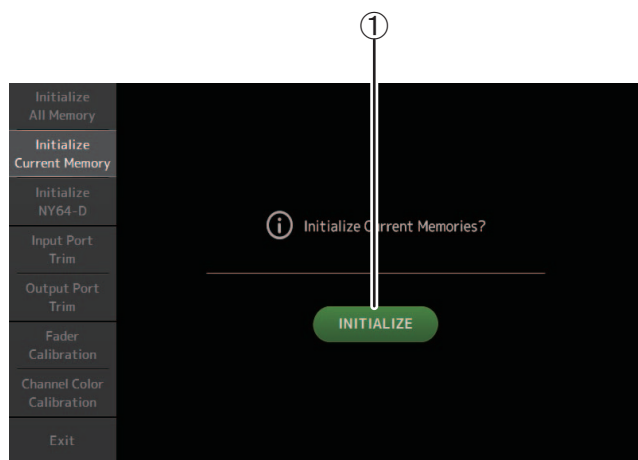

### ① Bouton INITIALIZE

Permet d'initialiser la mémoire actuelle.

Les données suivantes sont initialisées : données de mixage et données de réglage.

Appuyez pour faire apparaître le message de confirmation. Appuyez sur le bouton OK pour effectuer l'opération.

N'appuyez sur aucun bouton tant que l'initialisation n'est pas terminée.

Une fois l'initialisation terminée, vous pouvez continuer à utiliser d'autres fonctionnalités de maintenance sans avoir à quitter l'écran.

### NOTE

Si vous initialisez la mémoire actuelle, toutes les données qui s'y trouvent seront perdues. Cette opération doit être exécutée avec prudence.

## Écran Initialize NY64-D (version 3.0 et supérieure)

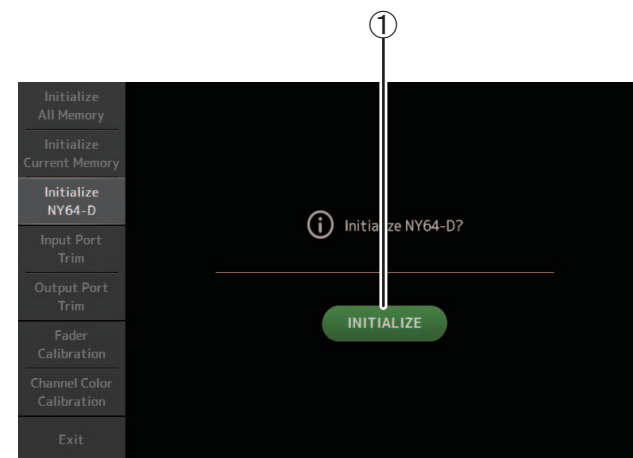

### ① Bouton INITIALIZE

Réinitialise les réglages de la carte NY64-D installée dans le logement d'extension. Une fois l'initialisation terminée, pour reconfigurer le périphérique Dante connecté, nous recommandons de désactiver tout d'abord la console de la série TF puis de l'activer à nouveau.

### NOTE

- Une carte NY64-D sera initialisée même si la fonction Dante Device Lock a été activée pour cela. Dans ce cas, celle-ci sera désactivée une fois la carte initialisée.
- L'inscription de domaine pour le Dante Domain Manager est annulée (disponible à partir de la version 3.6).
- Un libellé est écrit pour le Dante Channel Label en vue de la réception/transmission sur la carte NY64-D correspondant aux canaux d'E/S de la console TF (disponible à partir de la version 3.6).

## Écran Input Port Trim

Permet de régler le gain de chaque prise INPUT par incréments de 0,01 dB.

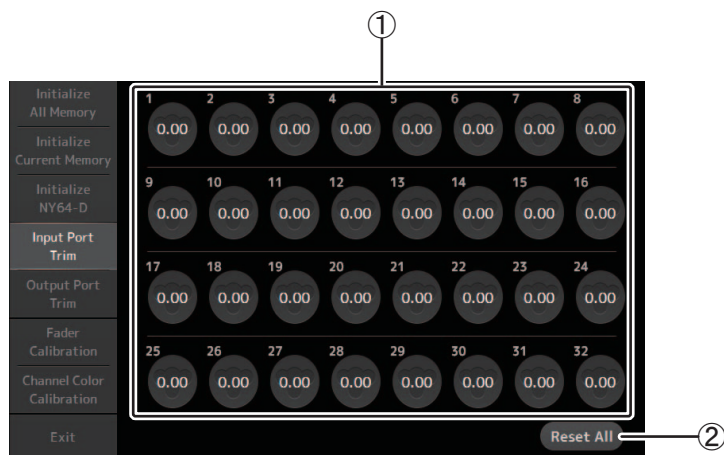

### ① Boutons de sélection de prise INPUT

Sélectionnez ici la prise INPUT que vous souhaitez configurer.

Sélectionnez le bouton qui correspond à la prise INPUT que vous souhaitez configurer, puis réglez la valeur à l'aide du bouton [TOUCH AND TURN].

Après avoir effectué vos réglages, démarrez la console normalement.

### ② Bouton Reset All

Permet de réinitialiser toutes les valeurs sur 0,00 dB La valeur d'usine par défaut est également 0,00 dB.

Appuyez pour faire apparaître le message de confirmation. Appuyez sur le bouton OK pour effectuer l'opération.

### NOTE

Une fois la réinitialisation terminée, vous pouvez continuer à utiliser d'autres fonctionnalités de maintenance sans avoir à quitter l'écran.

## Écran Output Port Trim

Permet de régler le gain de chaque prise OMNI OUT par incréments de 0,01 dB.

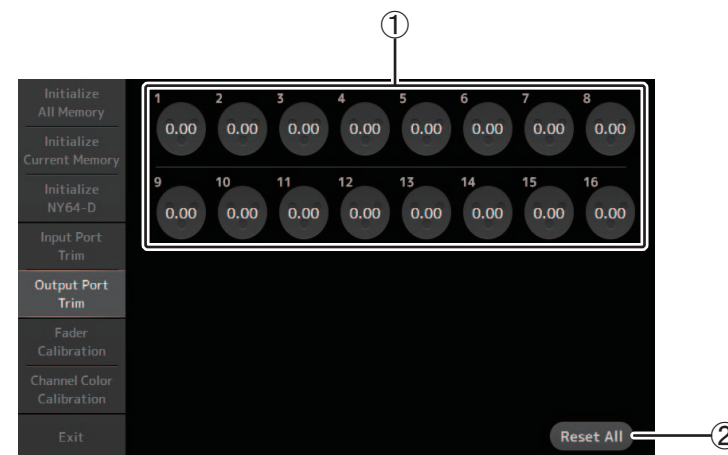

### ① Boutons de sélection de prise OMNI OUT

Sélectionnez ici la prise OMNI OUT que vous souhaitez configurer.

Sélectionnez le bouton qui correspond à la prise OMNI OUT que vous souhaitez configurer, puis réglez la valeur à l'aide du bouton [TOUCH AND TURN].

Après avoir effectué vos réglages, démarrez la console normalement.

### ② Bouton Reset All

Permet de réinitialiser toutes les valeurs sur 0,00 dB La valeur d'usine par défaut est également 0,00 dB.

Appuyez pour faire apparaître le message de confirmation. Appuyez sur le bouton OK pour effectuer l'opération.

### NOTE

Une fois la réinitialisation terminée, vous pouvez continuer à utiliser d'autres fonctionnalités de maintenance sans avoir à quitter l'écran.

## Écran Fader Calibration (TF5/TF3/TF1)

Dans certains environnements d'utilisation, des différences peuvent exister au niveau du déplacement des faders. Vous pouvez utiliser cet écran pour corriger ces différences.

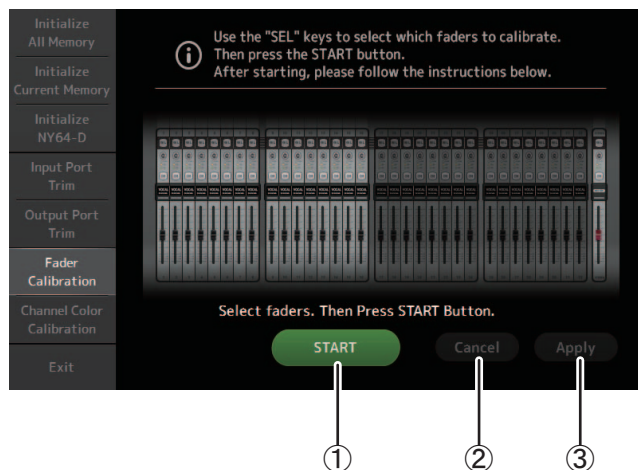

### ① Bouton START

Permet de démarrer le calibrage.

Appuyez pour faire apparaître le message de confirmation. Appuyez sur le bouton OK pour effectuer l'opération.

### ② Bouton Cancel

Permet d'arrêter le calibrage.

### ③ Bouton Apply

Applique les réglages et ferme la fenêtre.

### Calibrage des faders

1. Appuyez sur la touche [SEL] du panneau supérieur qui correspond au fader que vous souhaitez calibrer.
2. Appuyez sur le bouton START de l'écran FADER CALIBRATION MODE.
3. Appuyez sur le bouton OK lorsque le message de confirmation apparaît.
4. Une fois le calibrage terminé, appuyez sur le bouton APPLY.
5. Appuyez sur le bouton Exit du menu de maintenance et démarrez la console normalement.

### NOTE

- Cette fonctionnalité permet de calibrer automatiquement le fader spécifié (fader de la bande de canaux ou de la section principale).
- Une fois le calibrage terminé, vous pouvez continuer à utiliser d'autres fonctionnalités de maintenance sans avoir à quitter l'écran.

### Si vous devez recalibrer un fader

Si vous devez recalibrer un fader, la touche [ON] ou [CUE] du fader correspondant clignotera. Utilisez la procédure suivante pour recalibrer.

1. Si le message « Found faders requiring adjustment. (Des faders nécessitant un réglage ont été détectés.) Please calibrate faders again. » (Veuillez recalibrer les faders), appuyez sur le bouton Close pour fermer le message contextuel.
2. Appuyez sur le bouton Apply affiché sur l'écran.  
La touche [SEL] d'un fader nécessitant un calibrage s'allume.
3. Faites glisser plusieurs fois le fader correspondant vers les positions les plus élevées et les plus basses.  
Assurez-vous que le glissement du fader est fluide et ne se bloque pas.
4. Effectuez la procédure décrite dans la section « Calibrage des faders » en commençant à l'étape 2.

Si vous effectuez cette procédure plusieurs fois et que le message contextuel continue de s'afficher, contactez votre revendeur Yamaha.

## Écran Channel Color Calibration (TF5/TF3/TF1)

Vous pouvez régler la couleur des témoins LED à votre convenance. Le réglage de la couleur des témoins LED se fait témoin après témoin.

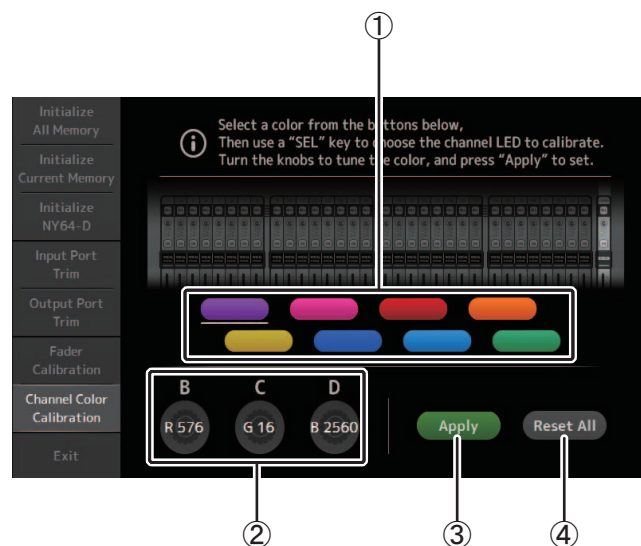

### ① Boutons de couleur

Permettent de sélectionner une couleur.

### ② Boutons RGB

Permettent de régler la couleur.

### ③ Bouton Apply

Applique les réglages et ferme la fenêtre.

### ④ Bouton Reset All

Permet de démarrer le calibrage.

Appuyez pour faire apparaître le message de confirmation. Appuyez sur le bouton OK pour effectuer l'opération.

### Réglage des couleurs de canal

1. Appuyez sur la touche [SEL] du panneau supérieur qui correspond à la couleur de canal que vous souhaitez régler.
2. Appuyez sur un bouton de couleur pour choisir une couleur.
3. En comparant la couleur [SEL] sélectionnée aux autres indicateurs du panneau supérieur, utilisez le bouton [TOUCH AND TURN] ou les boutons [USER DEFINED KNOBS] B, C et D pour régler la couleur.
4. Lorsque vous avez terminé, appuyez sur le bouton Apply pour appliquer les réglages.
5. Appuyez sur le bouton Exit du menu de maintenance et démarrez la console normalement.

### NOTE

- Pour les consoles TF3 et TF1, les canaux non pris en charge par la console ne s'affichent pas.
- Le réglage de la couleur de canal se fait canal après canal.
- Le bouton Apply n'apparaît que lorsque vous commencez à régler la couleur du canal.
- Pour rétablir les valeurs d'usine par défaut des couleurs de canal, appuyez sur le bouton Reset All.
- Une fois la réinitialisation terminée, vous pouvez continuer à utiliser d'autres fonctionnalités de maintenance sans avoir à quitter l'écran.

# Liste des paramètres enregistrés dans les Scenes et les Presets

## CH 1-40

		Channel Library Recall <sup>*3</sup>							Scene	Can use Scene Recall Safe							Stereo Link		
		Recall CH				Recall EQ	Recall Gate	Recall Comp		All	HA	Input Select	Processing	Send To	Fader	On		Name	
		(All)	(Exclude)																
		HA	Input Select	Name															
HA	Gain	<input type="checkbox"/>	<input type="checkbox"/>	<input type="checkbox"/>				<input type="checkbox"/>	<input type="checkbox"/>	<input type="checkbox"/>							<input type="checkbox"/>		
	+48V	<input type="checkbox"/>	<input type="checkbox"/>	<input type="checkbox"/>				<input type="checkbox"/>	<input type="checkbox"/>	<input type="checkbox"/>									
	Φ	<input type="checkbox"/>	<input type="checkbox"/>	<input type="checkbox"/>				<input type="checkbox"/>	<input type="checkbox"/>	<input type="checkbox"/>									
	Digital Gain	<input type="checkbox"/>	<input type="checkbox"/>	<input type="checkbox"/>				<input type="checkbox"/>	<input type="checkbox"/>	<input type="checkbox"/>								<input type="checkbox"/>	
Input Select	<input type="checkbox"/>	<input type="checkbox"/>	<input type="checkbox"/>				<input type="checkbox"/>	<input type="checkbox"/>		<input type="checkbox"/>							<input type="checkbox"/>		
Channel Name	<input type="checkbox"/>	<input type="checkbox"/>	<input type="checkbox"/>				<input type="checkbox"/>	<input type="checkbox"/>									<input type="checkbox"/>		
Category, Color, Icon	<input type="checkbox"/>	<input type="checkbox"/>	<input type="checkbox"/>				<input type="checkbox"/>	<input type="checkbox"/>									<input type="checkbox"/>		
Stereo Link							<input type="checkbox"/>	<input type="checkbox"/>									<input type="checkbox"/>		
Direct Out <sup>*1</sup>	ON	<input type="checkbox"/>	<input type="checkbox"/>	<input type="checkbox"/>			<input type="checkbox"/>	<input type="checkbox"/>									<input type="checkbox"/>		
	Point	<input type="checkbox"/>	<input type="checkbox"/>	<input type="checkbox"/>			<input type="checkbox"/>	<input type="checkbox"/>									<input type="checkbox"/>		
HPF	<input type="checkbox"/>	<input type="checkbox"/>	<input type="checkbox"/>	<input type="checkbox"/>	<input type="checkbox"/>		<input type="checkbox"/>	<input type="checkbox"/>			<input type="checkbox"/>						<input type="checkbox"/>		
PEQ	<input type="checkbox"/>	<input type="checkbox"/>	<input type="checkbox"/>	<input type="checkbox"/>	<input type="checkbox"/>		<input type="checkbox"/>	<input type="checkbox"/>			<input type="checkbox"/>						<input type="checkbox"/>		
GATE <sup>*1</sup>	<input type="checkbox"/>	<input type="checkbox"/>	<input type="checkbox"/>	<input type="checkbox"/>			<input type="checkbox"/>	<input type="checkbox"/>			<input type="checkbox"/>						<input type="checkbox"/> <sup>*2</sup>		
COMP <sup>*1</sup>	<input type="checkbox"/>	<input type="checkbox"/>	<input type="checkbox"/>	<input type="checkbox"/>			<input type="checkbox"/>	<input type="checkbox"/>			<input type="checkbox"/>						<input type="checkbox"/> <sup>*2</sup>		
Automixer <sup>*4</sup>	<input type="checkbox"/>	<input type="checkbox"/>	<input type="checkbox"/>	<input type="checkbox"/>			<input type="checkbox"/>	<input type="checkbox"/>			<input type="checkbox"/>								
Automixer Group Bypass <sup>*5</sup>																			
TO AUX	Level						<input type="checkbox"/>	<input type="checkbox"/>				<input type="checkbox"/>					<input type="checkbox"/>		
	Pan						<input type="checkbox"/>	<input type="checkbox"/>											
	ON						<input type="checkbox"/>	<input type="checkbox"/>				<input type="checkbox"/>					<input type="checkbox"/>		
TO FX	Level						<input type="checkbox"/>	<input type="checkbox"/>				<input type="checkbox"/>					<input type="checkbox"/>		
	Pan						<input type="checkbox"/>	<input type="checkbox"/>				<input type="checkbox"/>					<input type="checkbox"/>		
	Pre						<input type="checkbox"/>	<input type="checkbox"/>				<input type="checkbox"/>					<input type="checkbox"/>		
TO ST	Assign	<input type="checkbox"/>	<input type="checkbox"/>	<input type="checkbox"/>	<input type="checkbox"/>		<input type="checkbox"/>	<input type="checkbox"/>									<input type="checkbox"/>		
	Pan	<input type="checkbox"/>	<input type="checkbox"/>	<input type="checkbox"/>	<input type="checkbox"/>		<input type="checkbox"/>	<input type="checkbox"/>											
TO SUB	Level	<input type="checkbox"/>	<input type="checkbox"/>	<input type="checkbox"/>	<input type="checkbox"/>		<input type="checkbox"/>	<input type="checkbox"/>				<input type="checkbox"/>					<input type="checkbox"/>		
	ON	<input type="checkbox"/>	<input type="checkbox"/>	<input type="checkbox"/>	<input type="checkbox"/>		<input type="checkbox"/>	<input type="checkbox"/>				<input type="checkbox"/>					<input type="checkbox"/>		
ON							<input type="checkbox"/>	<input type="checkbox"/>							<input type="checkbox"/>		<input type="checkbox"/>		
Fader							<input type="checkbox"/>	<input type="checkbox"/>					<input type="checkbox"/>				<input type="checkbox"/>		
DCA Assign							<input type="checkbox"/>	<input type="checkbox"/>									<input type="checkbox"/>		
Mute Assign <sup>*6</sup>							<input type="checkbox"/>	<input type="checkbox"/>									<input type="checkbox"/>		
Mute Safe																	<input type="checkbox"/>		
Recall Safe																	<input type="checkbox"/>		
CUE																	<input type="checkbox"/>		

\*1 CH 1–32 uniquement

\*2 Seuls les paramètres sont associés. (Le contrôle de réduction du gain n'est pas associé.)

\*3 Les bibliothèques créées pour CH 1–32 ne peuvent pas effectuer un rappel à CH 33–40. De même, les bibliothèques créées pour CH 33-40 ne peuvent pas effectuer un rappel à CH 1-32.

\*4 CH1 à CH8 seulement (version 3.5 et supérieure). Les paramètres AUTOMIXER ne sont pas mis à jour lorsqu'ils appellent dans les canaux CH1 à CH8 des bibliothèques créées pour les canaux CH9 et supérieurs.

\*5 Les paramètres Automixer Group Bypass ne sont pas inclus dans les paramètres de bibliothèque ni de scène (version 4.0 et supérieure).

\*6 Les paramètres Mute Group Master On/Off ne sont pas inclus dans les paramètres de bibliothèque ni de scène (version 4.0 et supérieure).

## ST IN 1, ST IN 2

		Channel Library Recall					Scene	Can use Scene Recall Safe							Stereo Link	
		Recall CH				Recall EQ		All	HA	Input Select	Processing	Send To	Fader	On		Name
		(All)	(Exclude)													
	HA		Input Select	Name												
HA	Φ	<input type="checkbox"/>		<input type="checkbox"/>	<input type="checkbox"/>		<input type="checkbox"/>	<input type="checkbox"/>	<input type="checkbox"/>							
	Digital Gain	<input type="checkbox"/>		<input type="checkbox"/>	<input type="checkbox"/>		<input type="checkbox"/>	<input type="checkbox"/>	<input type="checkbox"/>						<input type="checkbox"/>	
Input Select		<input type="checkbox"/> *1	<input type="checkbox"/> *1		<input type="checkbox"/> *1		<input type="checkbox"/>	<input type="checkbox"/>		<input type="checkbox"/>					<input type="checkbox"/>	
Channel Name		<input type="checkbox"/>	<input type="checkbox"/>	<input type="checkbox"/>			<input type="checkbox"/>	<input type="checkbox"/>						<input type="checkbox"/>	<input type="checkbox"/>	
Category, Color, Icon		<input type="checkbox"/>	<input type="checkbox"/>	<input type="checkbox"/>			<input type="checkbox"/>	<input type="checkbox"/>						<input type="checkbox"/>	<input type="checkbox"/>	
PEQ		<input type="checkbox"/>	<input type="checkbox"/>	<input type="checkbox"/>	<input type="checkbox"/>	<input type="checkbox"/>	<input type="checkbox"/>	<input type="checkbox"/>		<input type="checkbox"/>					<input type="checkbox"/>	
Delay		<input type="checkbox"/>	<input type="checkbox"/>	<input type="checkbox"/>	<input type="checkbox"/>		<input type="checkbox"/>	<input type="checkbox"/>		<input type="checkbox"/>					<input type="checkbox"/> *3	
TO AUX	Level						<input type="checkbox"/>	<input type="checkbox"/>			<input type="checkbox"/>				<input type="checkbox"/>	
	Pan						<input type="checkbox"/>	<input type="checkbox"/>								
	ON						<input type="checkbox"/>	<input type="checkbox"/>			<input type="checkbox"/>				<input type="checkbox"/>	
	Pre						<input type="checkbox"/>	<input type="checkbox"/>			<input type="checkbox"/>				<input type="checkbox"/>	
TO FX	Level						<input type="checkbox"/>	<input type="checkbox"/>			<input type="checkbox"/>				<input type="checkbox"/>	
	ON						<input type="checkbox"/>	<input type="checkbox"/>			<input type="checkbox"/>				<input type="checkbox"/>	
	Pre						<input type="checkbox"/>	<input type="checkbox"/>			<input type="checkbox"/>				<input type="checkbox"/>	
TO ST	Assign	<input type="checkbox"/>	<input type="checkbox"/>	<input type="checkbox"/>	<input type="checkbox"/>		<input type="checkbox"/>	<input type="checkbox"/>							<input type="checkbox"/>	
	Balance	<input type="checkbox"/>	<input type="checkbox"/>	<input type="checkbox"/>	<input type="checkbox"/>		<input type="checkbox"/>	<input type="checkbox"/>							<input type="checkbox"/>	
TO SUB	Level	<input type="checkbox"/>	<input type="checkbox"/>	<input type="checkbox"/>	<input type="checkbox"/>		<input type="checkbox"/>	<input type="checkbox"/>			<input type="checkbox"/>				<input type="checkbox"/>	
	ON	<input type="checkbox"/>	<input type="checkbox"/>	<input type="checkbox"/>	<input type="checkbox"/>		<input type="checkbox"/>	<input type="checkbox"/>			<input type="checkbox"/>				<input type="checkbox"/>	
ON							<input type="checkbox"/>	<input type="checkbox"/>					<input type="checkbox"/>		<input type="checkbox"/>	
Fader							<input type="checkbox"/>	<input type="checkbox"/>			<input type="checkbox"/>				<input type="checkbox"/>	
DCA Assign							<input type="checkbox"/>	<input type="checkbox"/>							<input type="checkbox"/>	
Mute Assign*2							<input type="checkbox"/>	<input type="checkbox"/>							<input type="checkbox"/>	
Mute Safe															<input type="checkbox"/>	
Recall Safe															<input type="checkbox"/>	
CUE															<input type="checkbox"/>	

\*1 Input Select peut uniquement rappeler des bibliothèques pour le même canal.

\*2 Les paramètres Mute Group Master On/Off ne sont pas inclus dans les paramètres de bibliothèque ni de scène (version 4.0 et supérieure).

\*3 La liaison stéréo peut aussi être désactivée (version 4.0 et supérieure).



## FX 1, FX 2

		Channel Library Recall				Scene	Can use Scene Recall Safe							Stereo Link		
		Recall CH			Recall FX		Recall EQ	With Send*1	All	FX	Processing	Send To	Fader		On	Name
		(All)	(Exclude)													
			FX	Name												
Channel Name		<input type="checkbox"/>	<input type="checkbox"/>			<input type="checkbox"/>		<input type="checkbox"/>						<input type="checkbox"/>	<input type="checkbox"/>	
Category, Color, Icon		<input type="checkbox"/>	<input type="checkbox"/>			<input type="checkbox"/>		<input type="checkbox"/>						<input type="checkbox"/>	<input type="checkbox"/>	
FX		<input type="checkbox"/>		<input type="checkbox"/>	<input type="checkbox"/>	<input type="checkbox"/>		<input type="checkbox"/>	<input type="checkbox"/>					<input type="checkbox"/>	-	
PEQ		<input type="checkbox"/>	<input type="checkbox"/>	<input type="checkbox"/>		<input type="checkbox"/>		<input type="checkbox"/>		<input type="checkbox"/>					<input type="checkbox"/>	
TO AUX	Level					<input type="checkbox"/>		<input type="checkbox"/>			<input type="checkbox"/>				<input type="checkbox"/>	
	Pan					<input type="checkbox"/>		<input type="checkbox"/>								
	ON					<input type="checkbox"/>		<input type="checkbox"/>			<input type="checkbox"/>				<input type="checkbox"/>	
	Pre					<input type="checkbox"/>		<input type="checkbox"/>			<input type="checkbox"/>				<input type="checkbox"/>	
TO ST	Assign	<input type="checkbox"/>	<input type="checkbox"/>	<input type="checkbox"/>		<input type="checkbox"/>		<input type="checkbox"/>							<input type="checkbox"/>	
	Balance	<input type="checkbox"/>	<input type="checkbox"/>	<input type="checkbox"/>		<input type="checkbox"/>		<input type="checkbox"/>							<input type="checkbox"/>	
TO SUB	Level	<input type="checkbox"/>	<input type="checkbox"/>	<input type="checkbox"/>		<input type="checkbox"/>		<input type="checkbox"/>			<input type="checkbox"/>				<input type="checkbox"/>	
	ON	<input type="checkbox"/>	<input type="checkbox"/>	<input type="checkbox"/>		<input type="checkbox"/>		<input type="checkbox"/>			<input type="checkbox"/>				<input type="checkbox"/>	
ON						<input type="checkbox"/>		<input type="checkbox"/>				<input type="checkbox"/>			<input type="checkbox"/>	
Fader						<input type="checkbox"/>		<input type="checkbox"/>				<input type="checkbox"/>			<input type="checkbox"/>	
DCA Assign						<input type="checkbox"/>		<input type="checkbox"/>							<input type="checkbox"/>	
Mute Assign*2						<input type="checkbox"/>		<input type="checkbox"/>							<input type="checkbox"/>	
Mute Safe															<input type="checkbox"/>	
Recall Safe															<input type="checkbox"/>	
CUE															<input type="checkbox"/>	

\*1 Pour With Send, les signaux TO FX de CH 1–40, ST IN 1 et ST IN 2 peuvent être recall safe.

\*2 Les paramètres Mute Group Master On/Off ne sont pas inclus dans les paramètres de bibliothèque ni de scène (version 4.0 et supérieure).

## AUX

	Channel Library Recall								Scene	Can use Scene Recall Safe								Stereo Link	
	Recall CH <sup>*4</sup>				Recall EQ	Recall GEQ <sup>*1</sup>	Recall COMP <sup>*1</sup>	Recall FX <sup>*2</sup>		With Send	All	FX <sup>*2</sup>	GEQ <sup>*1</sup>	Processing	Fader	On	Gain/Φ		Name
	(All)	(Exclude)																	
	GEQ <sup>*1</sup>	FX <sup>*2</sup>	Name																
Channel Name	<input type="checkbox"/>	<input type="checkbox"/>	<input type="checkbox"/>					<input type="checkbox"/>		<input type="checkbox"/>						<input type="checkbox"/>	<input type="checkbox"/> <sup>*2</sup>		
Category, Color, Icon	<input type="checkbox"/>	<input type="checkbox"/>	<input type="checkbox"/>					<input type="checkbox"/>		<input type="checkbox"/>						<input type="checkbox"/>	<input type="checkbox"/>		
Signal Type <sup>*1</sup>								<input type="checkbox"/>		<input type="checkbox"/>							<input type="checkbox"/>		
Pre Fader Send Point <sup>*5</sup>								<input type="checkbox"/>		<input type="checkbox"/>							<input type="checkbox"/>		
Pan Link	<input type="checkbox"/>	<input type="checkbox"/>	<input type="checkbox"/>	<input type="checkbox"/>				<input type="checkbox"/>		<input type="checkbox"/>							<input type="checkbox"/>		
PEQ	<input type="checkbox"/>	<input type="checkbox"/>	<input type="checkbox"/>	<input type="checkbox"/>	<input type="checkbox"/>			<input type="checkbox"/>		<input type="checkbox"/>		<input type="checkbox"/>					<input type="checkbox"/>		
GEQ <sup>*1</sup>	<input type="checkbox"/>		<input type="checkbox"/>	<input type="checkbox"/>		<input type="checkbox"/>		<input type="checkbox"/>		<input type="checkbox"/>	<input type="checkbox"/>						<input type="checkbox"/> <sup>*3</sup>		
COMP	<input type="checkbox"/>	<input type="checkbox"/>	<input type="checkbox"/>	<input type="checkbox"/>			<input type="checkbox"/>	<input type="checkbox"/>		<input type="checkbox"/>		<input type="checkbox"/>					<input type="checkbox"/>		
Ins FX <sup>*2</sup>	<input type="checkbox"/>	<input type="checkbox"/>		<input type="checkbox"/>			<input type="checkbox"/>	<input type="checkbox"/>		<input type="checkbox"/>	<input type="checkbox"/>						<input type="checkbox"/>		
TO ST Assign <sup>*2</sup>	<input type="checkbox"/>	<input type="checkbox"/>	<input type="checkbox"/>	<input type="checkbox"/>				<input type="checkbox"/>		<input type="checkbox"/>							<input type="checkbox"/>		
TO SUB <sup>*5</sup>	Level	<input type="checkbox"/>	<input type="checkbox"/>	<input type="checkbox"/>	<input type="checkbox"/>			<input type="checkbox"/>		<input type="checkbox"/>							<input type="checkbox"/>		
	ON	<input type="checkbox"/>	<input type="checkbox"/>	<input type="checkbox"/>	<input type="checkbox"/>			<input type="checkbox"/>		<input type="checkbox"/>							<input type="checkbox"/>		
ON								<input type="checkbox"/>		<input type="checkbox"/>				<input type="checkbox"/>			<input type="checkbox"/>		
Fader								<input type="checkbox"/>		<input type="checkbox"/>			<input type="checkbox"/>				<input type="checkbox"/>		
Send From	Level							<input type="checkbox"/>	<input type="checkbox"/>								<input type="checkbox"/>		
	Pan							<input type="checkbox"/>	<input type="checkbox"/>								<input type="checkbox"/>		
	ON							<input type="checkbox"/>	<input type="checkbox"/>								<input type="checkbox"/>		
	Pre							<input type="checkbox"/>	<input type="checkbox"/>								<input type="checkbox"/>		
OUTPUT	Balance	<input type="checkbox"/>	<input type="checkbox"/>	<input type="checkbox"/>	<input type="checkbox"/>			<input type="checkbox"/>		<input type="checkbox"/>							<input type="checkbox"/>		
	Out Gain	<input type="checkbox"/>	<input type="checkbox"/>	<input type="checkbox"/>	<input type="checkbox"/>			<input type="checkbox"/>		<input type="checkbox"/>					<input type="checkbox"/>		<input type="checkbox"/>		
	Φ	<input type="checkbox"/>	<input type="checkbox"/>	<input type="checkbox"/>	<input type="checkbox"/>			<input type="checkbox"/>		<input type="checkbox"/>					<input type="checkbox"/>		<input type="checkbox"/>		
Recall Safe																	<input type="checkbox"/>		
CUE																	<input type="checkbox"/>		

\*1 AUX 1–8 uniquement

\*2 AUX 9/10–19/20 uniquement

\*3 Uniquement lorsque L/R LINK pour GEQ est activé

\*4 Les bibliothèques créées pour AUX 1-8 ne peuvent pas effectuer un rappel à AUX 9/10–19/20. De même, les bibliothèques créées pour AUX 9/10–19/20 ne peuvent pas effectuer un rappel à AUX 1–8.

\*5 Version 3.5 et supérieure

## STEREO, SUB

	Channel Library Recall						Scene	Can use Scene Recall Safe							Stereo Link <sup>*1</sup>	
	Recall CH			Recall EQ	Recall GEQ <sup>*1</sup>	Recall COMP		With Send <sup>*2</sup>	All	GEQ <sup>*1</sup>	Processing	Fader	On	Gain/ $\Phi$		Name
	(All)	(Exclude)														
		GEQ <sup>*1</sup>	Name													
Channel Name	<input type="checkbox"/>	<input type="checkbox"/>				<input type="checkbox"/>		<input type="checkbox"/>					<input type="checkbox"/>	<input type="checkbox"/>		
Category, Color, Icon	<input type="checkbox"/>	<input type="checkbox"/>				<input type="checkbox"/>		<input type="checkbox"/>					<input type="checkbox"/>	<input type="checkbox"/>		
LPF <sup>*2</sup>	<input type="checkbox"/>					<input type="checkbox"/>		<input type="checkbox"/>	<input type="checkbox"/>							
PEQ	<input type="checkbox"/>	<input type="checkbox"/>	<input type="checkbox"/>	<input type="checkbox"/>		<input type="checkbox"/>		<input type="checkbox"/>	<input type="checkbox"/>					<input type="checkbox"/>		
GEQ <sup>*1</sup>	<input type="checkbox"/>		<input type="checkbox"/>		<input type="checkbox"/>	<input type="checkbox"/>		<input type="checkbox"/>	<input type="checkbox"/>					<input type="checkbox"/>		
COMP	<input type="checkbox"/>	<input type="checkbox"/>	<input type="checkbox"/>			<input type="checkbox"/>		<input type="checkbox"/>	<input type="checkbox"/>					<input type="checkbox"/>		
ON						<input type="checkbox"/>		<input type="checkbox"/>			<input type="checkbox"/>			<input type="checkbox"/>		
Fader						<input type="checkbox"/>		<input type="checkbox"/>		<input type="checkbox"/>				<input type="checkbox"/>		
STEREO/SUB Level Link <sup>*2</sup>						<input type="checkbox"/>		<input type="checkbox"/>		<input type="checkbox"/>				-		
Send From <sup>*2</sup>	Level					<input type="checkbox"/>	<input type="checkbox"/>									
	ON					<input type="checkbox"/>	<input type="checkbox"/>									
OUTPUT	Balance <sup>*1</sup>	<input type="checkbox"/>	<input type="checkbox"/>	<input type="checkbox"/>		<input type="checkbox"/>		<input type="checkbox"/>						<input type="checkbox"/>		
	Out Gain	<input type="checkbox"/>	<input type="checkbox"/>	<input type="checkbox"/>		<input type="checkbox"/>		<input type="checkbox"/>				<input type="checkbox"/>				
	$\Phi$	<input type="checkbox"/>	<input type="checkbox"/>	<input type="checkbox"/>		<input type="checkbox"/>		<input type="checkbox"/>				<input type="checkbox"/>				
Recall Safe														<input type="checkbox"/>		
CUE														<input type="checkbox"/>		

\*1 STEREO uniquement

\*2 SUB uniquement

\*3 Uniquement lorsque L/R LINK pour GEQ est activé

\*4 Les bibliothèques créées pour STEREO ne peuvent pas rappeler CH/EQ sur SUB. De même, les bibliothèques créées pour SUB ne peuvent pas rappeler CH/EQ sur STEREO.

\*5 Les paramètres Send From AUX9 to AUX20 ont été ajoutés (version 3.0 et supérieure).

**MATRIX (version 2.5 et supérieure)**

	Channel Library Recall			Scene	Can use Scene Recall Safe									Stereo Link
	Recall CH		Recall EQ		With Send	All	FX	GEQ	Processing	Fader	On	Gain/ $\Phi$	Name	
	(All)	(Exclude) Name												
Channel Name	<input type="checkbox"/>			<input type="checkbox"/>		<input type="checkbox"/>						<input type="checkbox"/>		
Category, Color, Icon	<input type="checkbox"/>			<input type="checkbox"/>		<input type="checkbox"/>						<input type="checkbox"/>	<input type="checkbox"/>	
Signal Type				<input type="checkbox"/>		<input type="checkbox"/>							<input type="checkbox"/>	
PEQ	<input type="checkbox"/>	<input type="checkbox"/>	<input type="checkbox"/>	<input type="checkbox"/>		<input type="checkbox"/>			<input type="checkbox"/>				<input type="checkbox"/>	
DELAY	<input type="checkbox"/>	<input type="checkbox"/>		<input type="checkbox"/>		<input type="checkbox"/>			<input type="checkbox"/>				<input type="checkbox"/> <sup>*1</sup>	
ON				<input type="checkbox"/>		<input type="checkbox"/>				<input type="checkbox"/>			<input type="checkbox"/>	
Fader				<input type="checkbox"/>		<input type="checkbox"/>			<input type="checkbox"/>				<input type="checkbox"/>	
Send From	Level			<input type="checkbox"/>	<input type="checkbox"/>								<input type="checkbox"/>	
	Pan/Balance			<input type="checkbox"/>	<input type="checkbox"/>								<input type="checkbox"/>	
	ON			<input type="checkbox"/>	<input type="checkbox"/>								<input type="checkbox"/>	
OUTPUT	Balance	<input type="checkbox"/>	<input type="checkbox"/>	<input type="checkbox"/>		<input type="checkbox"/>							<input type="checkbox"/>	
	Out Gain	<input type="checkbox"/>	<input type="checkbox"/>	<input type="checkbox"/>		<input type="checkbox"/>					<input type="checkbox"/>		<input type="checkbox"/>	
	$\Phi$	<input type="checkbox"/>	<input type="checkbox"/>	<input type="checkbox"/>		<input type="checkbox"/>					<input type="checkbox"/>		<input type="checkbox"/>	
Recall Safe												<input type="checkbox"/>		
CUE												<input type="checkbox"/>		

\*1 Lorsque L/R LINK pour DELAY est activé

**DCA**

	Scene	Can use Scene Recall Safe			
		All	Fader	On	Name
Channel Name	<input type="checkbox"/>	<input type="checkbox"/>			<input type="checkbox"/>
Category, Color, Icon	<input type="checkbox"/>	<input type="checkbox"/>			<input type="checkbox"/>
ON	<input type="checkbox"/>	<input type="checkbox"/>		<input type="checkbox"/>	
Fader	<input type="checkbox"/>	<input type="checkbox"/>	<input type="checkbox"/>		
DCA Assign	<input type="checkbox"/>	<input type="checkbox"/>			
Recall Safe					
CUE					

**OMNI OUT**

	Scene	Can use Scene Recall Safe
OMNI OUT Patch	<input type="checkbox"/>	<input type="checkbox"/> (All OMNI OUT)

## Liste des paramètres de restriction d'accès

### CH1-40

		HA	Input Select	Processing	Send To	Fader/ON	Name	Other
CH1-40	High Level	O	O	O	O	O	O	O
	Mid Level	O	O	O	O	O	X	O
	Low Level	X	X	X	X	O	X	X

### ST IN

		HA	Input Select	Processing	Send To	Fader/ON	Name	Other
ST IN 1-2	High Level	O	O	O	O	O	O	O
	Mid Level	O	X	O	O	O	X	O
	Low Level	X	X	X	X	O	X	X

### FX RTN

		With Send	FX	Processing	Send To	Fader/ON	Name	Other
FX RTN 1-2	High Level	O	O	O	O	O	O	O
	Mid Level	O	O	O	O	O	X	X
	Low Level	X	X	X	X	O	X	X

### DCA

		Fader/ON	Name	DCA Assign
DCA 1-8	High Level	O	O	O
	Mid Level	O	X	X
	Low Level	O	X	X

### OUTPUT

		With Send	FX	GEQ	Processing	Fader/ON	Gain/ $\Phi$	Name	Other
AUX1-8	High Level	O	–	O	O	O	O	O	O
	Mid Level	O	–	O	O	O	X	X	O
	Low Level	X	–	X	X	O	X	X	X
AUX9/10-19/20	High Level	O	O	–	O	O	O	O	O
	Mid Level	O	O	–	O	O	X	X	O
	Low Level	X	X	–	X	O	X	X	X
STEREO	High Level	–	–	O	O	O	O	O	O
	Mid Level	–	–	X	X	O	X	X	X
	Low Level	–	–	X	X	O	X	X	X
SUB	High Level	O	–	–	O	O	O	O	–
	Mid Level	O	–	–	X	O	X	X	–
	Low Level	X	–	–	X	O	X	X	–
MATRIX1-4	High Level	O	–	–	O	O	O	O	O
	Mid Level	X	–	–	X	X	X	X	X
	Low Level	X	–	–	X	X	X	X	X

## GENERAL

		High Level	Mid Level	Low Level
Scene A	Store	O	O	X
	Recall	O	O	O
Scene B	Store	O	O	X
	Recall	O	O	O
Library A	Store	O	O	X
	Recall	O	O	X
Library B	Store	O	O	X
	Recall	O	O	X
Setup	+48V Master	O	X	X
	Bus Setup	O	O	X
	Brightness	O	O	O
	Custom Fader Bank	O	O	X
	File Load	O	X	X
	Network	X	X	X
	OMNI OUT Patch	O	X	X
	Preference	O	O	O
	Recall Safe	O	X	X
	Slot Setup	O	X	X
	Time	X	X	X
User Defined Control	O	X	X	
Other	Automixer Group Bypass	O	O	O
	Monitor Delay	O	X	X
	Mute Group Name	O	X	X
	Mute Group Master	O	O	O
	Mute Safe	O	X	X
	Oscillator	O	O	X
	Stereo Link	O	O	X

## Relations entre l'entrée Quick Config et le canal d'entrée

Tio1608-D : TF INPUT	SLOT : TF INPUT CHANNEL	
Tio1608-D UNIT ID 1 : INPUT1	SLOT IN 1	CH1 Input Select
Tio1608-D UNIT ID 1 : INPUT2	SLOT IN 2	CH2 Input Select
Tio1608-D UNIT ID 1 : INPUT3	SLOT IN 3	CH3 Input Select
Tio1608-D UNIT ID 1 : INPUT4	SLOT IN 4	CH4 Input Select
Tio1608-D UNIT ID 1 : INPUT5	SLOT IN 5	CH5 Input Select
Tio1608-D UNIT ID 1 : INPUT6	SLOT IN 6	CH6 Input Select
Tio1608-D UNIT ID 1 : INPUT7	SLOT IN 7	CH7 Input Select
Tio1608-D UNIT ID 1 : INPUT8	SLOT IN 8	CH8 Input Select
Tio1608-D UNIT ID 1 : INPUT9	SLOT IN 9	CH9 Input Select
Tio1608-D UNIT ID 1 : INPUT10	SLOT IN 10	CH10 Input Select
Tio1608-D UNIT ID 1 : INPUT11	SLOT IN 11	CH11 Input Select
Tio1608-D UNIT ID 1 : INPUT12	SLOT IN 12	CH12 Input Select
Tio1608-D UNIT ID 1 : INPUT13	SLOT IN 13	CH13 Input Select
Tio1608-D UNIT ID 1 : INPUT14	SLOT IN 14	CH14 Input Select
Tio1608-D UNIT ID 1 : INPUT15	SLOT IN 15	CH15 Input Select
Tio1608-D UNIT ID 1 : INPUT16	SLOT IN 16	CH16 Input Select
Tio1608-D UNIT ID 2 : INPUT1	SLOT IN 17	CH17 Input Select
Tio1608-D UNIT ID 2 : INPUT2	SLOT IN 18	CH18 Input Select
Tio1608-D UNIT ID 2 : INPUT3	SLOT IN 19	CH19 Input Select
Tio1608-D UNIT ID 2 : INPUT4	SLOT IN 20	CH20 Input Select
Tio1608-D UNIT ID 2 : INPUT5	SLOT IN 21	CH21 Input Select
Tio1608-D UNIT ID 2 : INPUT6	SLOT IN 22	CH22 Input Select
Tio1608-D UNIT ID 2 : INPUT7	SLOT IN 23	CH23 Input Select
Tio1608-D UNIT ID 2 : INPUT8	SLOT IN 24	CH24 Input Select
Tio1608-D UNIT ID 2 : INPUT9	SLOT IN 25	CH25 Input Select
Tio1608-D UNIT ID 2 : INPUT10	SLOT IN 26	CH26 Input Select
Tio1608-D UNIT ID 2 : INPUT11	SLOT IN 27	CH27 Input Select
Tio1608-D UNIT ID 2 : INPUT12	SLOT IN 28	CH28 Input Select
Tio1608-D UNIT ID 2 : INPUT13	SLOT IN 29	CH29 Input Select
Tio1608-D UNIT ID 2 : INPUT14	SLOT IN 30	CH30 Input Select
Tio1608-D UNIT ID 2 : INPUT15	SLOT IN 31	CH31 Input Select
Tio1608-D UNIT ID 2 : INPUT16	SLOT IN 32	CH32 Input Select
Tio1608-D UNIT ID 3 : INPUT1*1	SLOT IN 33	CH33 Input Select*1
Tio1608-D UNIT ID 3 : INPUT2*1	SLOT IN 34	CH34 Input Select*1
Tio1608-D UNIT ID 3 : INPUT3*1	SLOT IN 35	CH35 Input Select*1
Tio1608-D UNIT ID 3 : INPUT4*1	SLOT IN 36	CH36 Input Select*1
Tio1608-D UNIT ID 3 : INPUT5*1	SLOT IN 37	CH37 Input Select*1
Tio1608-D UNIT ID 3 : INPUT6*1	SLOT IN 38	CH38 Input Select*1
Tio1608-D UNIT ID 3 : INPUT7*1	SLOT IN 39	CH39 Input Select*1
Tio1608-D UNIT ID 3 : INPUT8*1	SLOT IN 40	CH40 Input Select*1

TF OUTPUT CHANNEL : SLOT		Tio1608-D : TF OUTPUT
CH1 Direct Out	SLOT OUT 1	No connection
CH2 Direct Out	SLOT OUT 2	No connection
CH3 Direct Out	SLOT OUT 3	No connection
CH4 Direct Out	SLOT OUT 4	No connection
CH5 Direct Out	SLOT OUT 5	No connection
CH6 Direct Out	SLOT OUT 6	No connection
CH7 Direct Out	SLOT OUT 7	No connection
CH8 Direct Out	SLOT OUT 8	No connection
CH9 Direct Out	SLOT OUT 9	No connection
CH10 Direct Out	SLOT OUT 10	No connection
CH11 Direct Out	SLOT OUT 11	No connection
CH12 Direct Out	SLOT OUT 12	No connection
CH13 Direct Out	SLOT OUT 13	No connection
CH14 Direct Out	SLOT OUT 14	No connection
CH15 Direct Out	SLOT OUT 15	No connection
CH16 Direct Out	SLOT OUT 16	No connection
CH17 Direct Out	SLOT OUT 17	No connection
CH18 Direct Out	SLOT OUT 18	No connection
CH19 Direct Out	SLOT OUT 19	No connection
CH20 Direct Out	SLOT OUT 20	No connection
CH21 Direct Out	SLOT OUT 21	No connection
CH22 Direct Out	SLOT OUT 22	No connection
CH23 Direct Out	SLOT OUT 23	No connection
CH24 Direct Out	SLOT OUT 24	No connection
CH25 Direct Out	SLOT OUT 25	No connection
CH26 Direct Out	SLOT OUT 26	No connection
CH27 Direct Out	SLOT OUT 27	No connection
CH28 Direct Out	SLOT OUT 28	No connection
CH29 Direct Out	SLOT OUT 29	No connection
CH30 Direct Out	SLOT OUT 30	No connection
CH31 Direct Out	SLOT OUT 31	No connection
CH32 Direct Out	SLOT OUT 32	No connection
AUX1 Output	SLOT OUT 33	Tio1608-D UNIT ID 1 : OUTPUT1
AUX2 Output	SLOT OUT 34	Tio1608-D UNIT ID 1 : OUTPUT2
AUX3 Output	SLOT OUT 35	Tio1608-D UNIT ID 1 : OUTPUT3
AUX4 Output	SLOT OUT 36	Tio1608-D UNIT ID 1 : OUTPUT4
AUX5 Output	SLOT OUT 37	Tio1608-D UNIT ID 1 : OUTPUT5
AUX6 Output	SLOT OUT 38	Tio1608-D UNIT ID 1 : OUTPUT6
AUX7 Output	SLOT OUT 39	Tio1608-D UNIT ID 2 : OUTPUT1
AUX8 Output	SLOT OUT 40	Tio1608-D UNIT ID 2 : OUTPUT2

\*1 Aucune connexion pour la console TF1, TF-RACK.



Tio1608-D : TF INPUT	SLOT : TF INPUT CHANNEL	
No connection	SLOT IN 41	No connection
No connection	SLOT IN 42	No connection
No connection	SLOT IN 43	No connection
No connection	SLOT IN 44	No connection
No connection	SLOT IN 45	No connection
No connection	SLOT IN 46	No connection
No connection	SLOT IN 47	No connection
No connection	SLOT IN 48	No connection
No connection	SLOT IN 49	No connection
No connection	SLOT IN 50	No connection
No connection	SLOT IN 51	No connection
No connection	SLOT IN 52	No connection
No connection	SLOT IN 53	No connection
No connection	SLOT IN 54	No connection
No connection	SLOT IN 55	No connection
No connection	SLOT IN 56	No connection
No connection	SLOT IN 57	No connection
No connection	SLOT IN 58	No connection
No connection	SLOT IN 59	No connection
No connection	SLOT IN 60	No connection
No connection	SLOT IN 61	No connection
No connection	SLOT IN 62	No connection
No connection	SLOT IN 63	ST IN 2L Input Select
No connection	SLOT IN 64	ST IN 2R Input Select

TF OUTPUT CHANNEL : SLOT		Tio1608-D : TF OUTPUT
AUX9 Output	SLOT OUT 41	Tio1608-D UNIT ID 2 : OUTPUT3
AUX10 Output	SLOT OUT 42	Tio1608-D UNIT ID 2 : OUTPUT4
AUX11 Output	SLOT OUT 43	Tio1608-D UNIT ID 2 : OUTPUT5
AUX12 Output	SLOT OUT 44	Tio1608-D UNIT ID 2 : OUTPUT6
AUX13 Output	SLOT OUT 45	Tio1608-D UNIT ID 3 : OUTPUT1
AUX14 Output	SLOT OUT 46	Tio1608-D UNIT ID 3 : OUTPUT2
AUX15 Output	SLOT OUT 47	Tio1608-D UNIT ID 3 : OUTPUT3
AUX16 Output	SLOT OUT 48	Tio1608-D UNIT ID 3 : OUTPUT4
AUX17 Output	SLOT OUT 49	Tio1608-D UNIT ID 3 : OUTPUT5
AUX18 Output	SLOT OUT 50	Tio1608-D UNIT ID 3 : OUTPUT6
AUX19 Output	SLOT OUT 51	Tio1608-D UNIT ID 3 : OUTPUT7
AUX20 Output	SLOT OUT 52	Tio1608-D UNIT ID 3 : OUTPUT8
MATRIX1 OUT (version 2.5 et supérieure)	SLOT OUT 53	No connection
MATRIX2 OUT (version 2.5 et supérieure)	SLOT OUT 54	No connection
MATRIX3 OUT (version 2.5 et supérieure)	SLOT OUT 55	No connection
MATRIX4 OUT (version 2.5 et supérieure)	SLOT OUT 56	No connection
STEREO L Output	SLOT OUT 57	Tio1608-D UNIT ID 1 : OUTPUT7, Tio1608-D UNIT ID 2 : OUTPUT7
STEREO R Output	SLOT OUT 58	Tio1608-D UNIT ID 1 : OUTPUT8 Tio1608-D UNIT ID 2 : OUTPUT8
SUB Output	SLOT OUT 59	No connection
No connection	SLOT OUT 60	No connection
MONITOR L Output	SLOT OUT 61	No connection
MONITOR R Output	SLOT OUT 62	No connection
No connection	SLOT OUT 63	No connection
No connection	SLOT OUT 64	No connection

\* Lorsque la configuration rapide est désactivée, ce tableau est également applicable aux canaux de mixage SLOT.

## Avertissements et messages d'erreur

Message	Description
<b>Item Already Exists. (L'élément existe déjà.) Replace it? (Le remplacer ?)</b>	S'affiche lorsque vous êtes sur le point de stocker (écraser) une bibliothèque.
<b>File Already Exists, Replace it? (Le fichier existe déjà. Le remplacer ?)</b>	Lors de l'utilisation de la fonction Save As, le nom du fichier que vous avez tenté d'enregistrer était le même que celui d'un fichier existant. S'affiche lorsque vous êtes sur le point d'enregistrer (écraser) des données.
<b>Exceed Maximum Number! (Nombre maximum dépassé !) Library A:XXXX items, Library B:XXXX items (Bibliothèque A:XXXX éléments, Bibliothèque B:XXXX éléments)</b>	La bibliothèque dépasse le nombre maximum d'éléments et ne peut pas être chargée.
<b>File System is Not Ready. (Le système de fichiers n'est pas prêt.) This Operation can Overwrite Existing Files or Directories. (Cette opération peut écraser les fichiers ou les répertoires existants).</b>	Vous avez tenté de démarrer un enregistrement immédiatement après avoir connecté un périphérique de stockage USB (c'est-à-dire, alors qu'une liste était en train d'être générée). Vous avez tenté de modifier le nom d'un fichier ou d'un répertoire.
<b>Over Current Error! (Erreur de surcharge.) This USB Device is Not Supported. (Ce périphérique USB n'est pas pris en charge.) Please Disconnect. (Veuillez le déconnecter.)</b>	Le périphérique USB a été déconnecté, car une surcharge a été détectée au cours de la connexion USB.
<b>Tio OUTPUT is in Use by Another TF. (La prise OUTPUT du Tio est utilisée par une autre TF.) "with OUTPUT" in Quick Config is Turned off. ("with OUTPUT" dans Quick Config est désactivé.)</b>	La prise OUTPUT du Tio1608-D est déjà utilisée par une console utilisant Quick Config, si bien que « with OUTPUT » dans Quick Config a été désactivé pour cette console.
<b>Operation Failed! (L'opération a échoué !)</b>	Une erreur est survenue au cours de l'opération. (Il s'agit d'une erreur générale.) Moins grave que « Inconnu ». (Entre « Inconnu » et « Ignorer ».)
<b>Invalid Name! (Nom incorrect !)</b>	Le nom ne respecte pas la convention de dénomination.
<b>Operation Ignored. (Opération ignorée.)</b>	La fonction attribuée au bouton n'a pas été utilisée. L'opération n'a pas d'effet. Ce message se rapporte aux opérations Conseils pour les boutons définis par les utilisateurs. Ce message s'affiche lorsque la fonction attribuée à un bouton défini par un utilisateur ne peut pas être utilisée.
<b>SCENE #XX is Empty! (La SCENE #XX est vide !)</b>	Aucunes données ne sont stockées dans la Scene que vous avez tenté de rappeler, ou les données sont endommagées.
<b>SCENE #XX is Read Only! (La SCENE #XX est en lecture seule !)</b>	Vous avez tenté de remplacer une Scene en lecture seule.
<b>Cannot Store! (Stockage impossible !)</b>	Les données n'ont pas pu être enregistrées dans la mémoire des Scenes ni dans la bibliothèque.
<b>Cannot Recall! (Rappel impossible !)</b>	Les données n'ont pas pu être rappelées de la mémoire des Scenes ni de la bibliothèque.
<b>Operation Failed. (L'opération a échoué.) Library X Memory Full. (La mémoire de la Bibliothèque X est pleine.)</b>	Vous avez tenté d'ajouter des données alors que la mémoire était pleine. A ou B sera entré dans X.

Message	Description
<b>Wrong Word Clock! (Word Clock incorrect) (Slot) (Logement)</b>	Le paramètre de taux d'échantillonnage de la NY64-D est incorrect, et elle ne peut donc pas être synchronisée avec la console.
<b>Turn Off 1-knob Mode to Adjust. (Pour accéder aux réglages, désactivez le mode 1-knob).</b>	Le mode 1 knob est activé ; désactivez-le.
<b>Nothing to Paste! (Rien à copier !)</b>	Vous avez tenté de coller des données alors que le tampon de copie était vide.
<b>Cannot Bookmark This Screen. (Impossible d'ajouter cet écran à la liste des signets.)</b>	Vous avez tenté d'ajouter un écran à la liste des signets alors qu'il ne peut y être placé.
<b>Page does not exist. (Page inexistante.)</b>	Cette page n'existe pas.
<b>Cannot Close This Popup. (Impossible de fermer cette fenêtre contextuelle.)</b>	La fenêtre contextuelle n'a pas pu être fermée.
<b>Not Bookmarked. (Pas ajouté à la liste des signets.)</b>	L'élément n'a pas été ajouté à la liste des signets.
<b>File Busy! (Fichier occupé.) Operation Denied. (Opération refusée.)</b>	L'opération n'a pas pu être effectuée parce que la mémoire USB était en cours d'accès.
<b>Unsupported File Format! (Format de fichier non pris en charge !)</b>	Vous avez tenté de lire un format de fichier non pris en charge à partir de la mémoire USB.
<b>Storage Not Found! (Périphérique de stockage introuvable !)</b>	La mémoire USB n'a pas pu être reconnue.
<b>Couldn't Write File. (Impossible d'enregistrer le fichier.)</b>	Le fichier n'a pas pu être enregistré sur la mémoire USB.
<b>File Protected! (Fichier protégé !)</b>	Le fichier n'a pas pu être remplacé sur la mémoire USB, car le fichier est protégé en écriture.
<b>Already Exists! (Le nom existe déjà !)</b>	Le nom du répertoire que vous avez tenté de créer correspond au nom d'un répertoire existant. Ce message peut également s'afficher en cas de modification d'un nom de fichier ou de répertoire.
<b>Couldn't Access File. (Impossible d'accéder au fichier.)</b>	Impossible d'accéder au fichier présent sur la mémoire USB pour une raison inconnue.
<b>File Error! (Erreur de fichier !)</b>	Une erreur d'accès au fichier interne est survenue.
<b>Format Error! (Erreur de format !)</b>	Une erreur est survenue au cours du formatage.
<b>Loading Title List. (Chargement de la liste Title.)</b>	Chargement d'un fichier audio d'enregistreur USB (version 4.0 et supérieure).
<b>USB Storage Unmounted! (Stockage USB non monté !) Recorder Stopped. (L'enregistreur s'est arrêté.)</b>	L'enregistrement s'est arrêté, car la mémoire USB a été retirée au cours de l'enregistrement.
<b>USB Storage Full! (Stockage USB plein !) Recorder Stopped. (L'enregistreur s'est arrêté.)</b>	L'enregistrement s'est arrêté, car la mémoire USB a été saturée au cours de l'enregistrement.
<b>Recorder supports a maximum of 150 items in a folder. Please remove some files from this folder to continue. (L'enregistreur autorise un maximum de 150 éléments par dossier. Veuillez retirer des fichiers de ce dossier pour poursuivre.)</b>	Si le nombre de fichiers audio (y compris les dossiers) que l'enregistreur doit charger dépasse 150 (version 4.0 et supérieure).

Message	Description
<b>USB Storage Busy ! (Stockage USB occupé !) Recorder Stopped! (L'enregistreur s'est arrêté !)</b>	La lecture ou l'enregistrement s'est arrêté, car le traitement du périphérique de stockage USB nécessite du temps.
<b>Illegal Storage Format! (Format de stockage non autorisé !) Format USB Device with the Other USB Port. (Formatez le périphérique USB avec l'autre port USB.)</b>	Un périphérique de mémoire USB dont la taille d'unité d'allocation est inférieure à 4096 octets a été connecté. Si vous enregistrez dans ce cas de figure, le format risque d'être endommagé.
<b>Low Battery! (Batterie faible !)</b>	La tension de la batterie auxiliaire est faible.
<b>Illegal IP Address! (Adresse IP non valide !)</b>	Le paramétrage de l'adresse IP ou de la passerelle n'est pas correct.
<b>USB Sample Rate Mismatch on USB. (Non-correspondance du taux d'échantillonnage USB sur USB.) Console:44100Hz</b>	Les taux d'échantillonnage de la console et de l'ordinateur connecté au connecteur USB TO HOST sont différents. (Console : 44,1 kHz, PC : 48 kHz) Définissez le taux d'échantillonnage de l'ordinateur sur 44,1 kHz.
<b>USB Sample Rate Mismatch on USB. (Non-correspondance du taux d'échantillonnage USB sur USB.) Console:48000Hz</b>	Les taux d'échantillonnage de la console et de l'ordinateur connecté au connecteur USB TO HOST sont différents. (Console : 48 kHz, PC : 44,1 kHz) Définissez le taux d'échantillonnage de l'ordinateur sur 48 kHz.
<b>Two or More Devices Have Same Unit ID! (Deux périphériques ou plus ont le même ID d'unité !)</b>	Deux périphériques ou plus connectés à la carte NY64-D via le réseau Dante ont le même identifiant UNIT ID.
<b>Dante Module Error! (Erreur du module Dante !)</b>	Une erreur s'est produite avec le module Dante de la carte NY64-D, du Tio1608-D ou d'un autre périphérique.
<b>Illegal Dante Module MAC Address! (Adresse MAC du module Dante incorrecte !)</b>	L'adresse MAC de la carte NY64-D est endommagée et la communication n'est pas possible.
<b>Dante Module Memory Error! (Erreur de mémoire du module Dante !)</b>	Une erreur de mémoire s'est produite avec le module Dante du Tio1608-D ou d'un autre périphérique.
<b>Dante Audio Resource Overflow (Débordement de ressources audio Dante)</b>	Une quantité excessive de données audio a été envoyée sur le réseau Dante connecté à la carte NY64-D.
<b>Under Synchronization (En cours de synchronisation)</b>	Les paramètres sont exécutés pour un Tio1608-D sur le réseau Dante connecté à la carte NY64-D. Lorsque le Tio1608-D est en mode Reprise, ce message peut s'afficher en continu sur l'écran SLOT SETUP. Il ne s'agit pas d'un dysfonctionnement.
<b>Wrong Word Clock! (Word Clock incorrect) (Dante Device) (Périphérique Dante)</b>	Le paramètre de taux d'échantillonnage du périphérique sur le réseau Dante connecté à la carte NY64-D est incorrect, et le périphérique ne peut donc pas être synchronisé avec la carte NY64-D.
<b>Linked at 10/100Mbps. (Liaison à 10/100 Mbit/s) Check Cables or Switches. (Vérifiez les câbles ou les commutateurs.)</b>	Un commutateur ou un câble ne prenant pas en charge Gigabit Ethernet est connecté au réseau Dante qui est connecté à la carte NY64-D.
<b>Error on the Dante Primary Port (Erreur sur le port principal Dante)</b>	Lors de l'utilisation d'un réseau redondant, une erreur s'est produite sur le réseau PRIMARY, et le réseau SECONDARY est utilisé.
<b>Error on the Dante Secondary Port (Erreur sur le port secondaire Dante)</b>	Lors de l'utilisation d'un réseau redondant, une erreur s'est produite sur le réseau SECONDARY.
<b>Dante Patch or Setting Modified (Patch ou paramètre Dante modifié)</b>	Un paramètre différent des valeurs déterminées par Quick Config a été défini, peut-être par Dante Controller.

Message	Description
<b>Dante Setting Mismatch (Non-correspondance des paramètres Dante)</b>	Le commutateur UNIT ID sur le panneau du Tio1608-D ne correspond pas à l'UNIT ID actuel. Ce message s'affiche lorsque vous changez l'UNIT ID du Tio1608-D alors que ce dernier est verrouillé à l'aide de la fonction Dante Device Lock ou lorsque vous changez le commutateur après avoir activé l'unité.
<b>Restart Tio to Complete Quick Config (Redémarrer Tio pour terminer Quick Config)</b>	La configuration du périphérique Tio1608-D ou d'autres paramètres ne correspondent pas aux valeurs Quick Config. Redémarrez le Tio1608-D.
<b>No Option Card Installed (Aucune carte d'option n'est installée)</b>	Aucune carte NY64-D n'est installée dans le logement d'extension. Ce message s'affiche lorsque le bouton Quick Config est réglé sur ON et qu'aucune carte NY64-D n'est installée.
<b>TF Controls First 24 Dante Devices Found (TF contrôle les 24 premiers périphériques Dante trouvés)</b>	Le nombre maximum de racks d'entrée/sortie (Tio1608-D, série R, série DZR-D, série DXS-XLF-D, etc.) sur le réseau Dante connecté à la carte NY64-D a été dépassé.
<b>TF Controls HAs of Maximum of 8 Dante Devices (TF contrôle les HA de 8 périphériques Dante maximum)</b>	Le nombre maximum de périphériques Dante avec HA sur le réseau Dante connecté à la carte NY64-D a été dépassé.
<b>No Option Card Installed (Aucune carte d'option n'est installée !)</b>	Une carte non prise en charge a été trouvée dans le logement d'extension de la console.
<b>Overcurrent Detected (Slot) (Surcharge détectée (logement))</b>	Une surcharge a été détectée dans la carte installée dans le logement d'extension.
<b>Slot Communication Error! (Erreur de communication du logement !)</b>	Une erreur de communication s'est produite dans la carte installée dans le logement d'extension.
<b>Dante Module Restarted! (Module Dante redémarré !)</b>	Le module Dante de la carte NY64-D a été redémarré.
<b>Dante Setting Error! (Erreur de paramétrage de Dante !) Please Restart the Console. (Veuillez redémarrer la console.)</b>	Une erreur s'est produite dans le module Dante de la carte NY64-D et nécessite un redémarrage de la console. Si ce message s'affiche, redémarrez la console.
<b>Dante I/O Device Disconnected (Périphérique d'E/S Dante déconnecté)</b>	Un périphérique Dante a été déconnecté de la carte NY64-D.
<b>Two or More HA Controllers may Cause Conflict (Deux contrôleurs HA ou plus peuvent être sources de conflit)</b>	Plusieurs périphériques sur le réseau Dante peuvent contrôler le même HA de périphérique, et des conflits de fonctionnement peuvent se produire. Ce message s'affiche chaque fois que le contrôle HA sur l'écran SLOT SETUP est activé, mais cela ne signale pas un dysfonctionnement.
<b>Dante devices are locked. Use Dante Controller to unlock devices. (Les périphériques Dante sont verrouillés. Utilisez Dante Controller pour déverrouiller les appareils.)</b>	Ce message s'affiche lorsque vous appuyez sur le bouton Quick Config alors que le Tio1608-D ou le NY64-D sont verrouillés à l'aide de la fonction Dante Device Lock. Dans ce cas, Quick Config ne procède pas automatiquement à l'attribution, mais cela n'indique pas un dysfonctionnement. Dante Controller (version 3.10.0.19 et supérieure) est nécessaire pour déverrouiller les appareils.
<b>Autorisation refusée !</b>	L'utilisateur n'a pas l'autorisation d'effectuer l'opération, par conséquent, celle-ci est ignorée.
<b>Opération ignorée, vous n'êtes pas connecté.</b>	L'utilisateur n'est pas connecté; par conséquent, l'opération ne peut pas être effectuée.
<b>Mot de passe incorrect saisi.</b>	Le mot de passe saisi est incorrect.
<b>This console is enrolled in a Dante Domain. Quick Config is disabled. (Cette console est inscrite dans un domaine Dante. Quick Config est désactivé.)</b>	Quick Config est désactivé, vu que la console a été inscrite dans le domaine Dante par le Dante Domain Manager.

**Données numériques**

1-knob COMP.....	65
1-knob EQ	
Intensity.....	60
Loudness.....	60
Vocal.....	60

**A**

Affichage des écrans de configuration.....	11
Affichage RTA.....	85
Alimentation fantôme.....	58
Auto CH Select.....	25
AUX9/10–AUX19/20.....	7
Avertissements et messages d'erreur.....	108

**B**

Balayage panoramique d'envoi.....	88
Barre d'outils.....	11

**C**

Canaux AUX1–AUX8.....	48
Canaux AUX9/10–19/20.....	48
Canaux d'entrée.....	47
Canaux de groupe.....	49
Canaux MATRIX1–MATRIX4.....	48
Canaux stéréo.....	47
Canaux SUB.....	48
Cases de rappel activé/désactivé.....	8
Contrôle.....	19
CUE.....	19

**D**

Digital Gain (Gain numérique).....	58
Direct out (Sortie directe).....	77

**E**

Écran ACCESS PERMISSION.....	45
Écran ASSIGN.....	74
Écran AUTOMIXER.....	74
Écran CH VIEW.....	76
Écran Channel Color Calibration.....	97
Écran COMP.....	65
Écran DCA ASSIGN.....	90
Écran de maintenance.....	93
Écran DELAY.....	92
Écran du clavier.....	10
Écran EQ.....	59
Écran Fader Calibration.....	96
Écran FX (FX1/2, InsFX1–6).....	67
Écran GATE.....	63
Écran GEQ.....	85
Écran Initialize All Memory.....	93
Écran Initialize Current Memory.....	94
Écran INPUT.....	57
Écran Input Port Trim.....	95
Écran Library.....	8
Écran LOGIN.....	44
Écran METER.....	14
Écran MONITOR.....	19
Écran OUTPUT.....	87
Écran Output Port Trim.....	95
Écran OVERVIEW.....	47
Écran RECORDER (écran INPUT/OUTPUT/TITLE LIST).....	15
Écran SCENE.....	11
Écran SEND FROM.....	88
Écran SEND TO AUX.....	73
Écran SETUP.....	22
Écran USER ACCOUNT.....	44
Écrans de configuration.....	5, 57
Enregistrement.....	15

**F**

Fichier audio.....	15
Fonctions de l'écran OVERVIEW ...	54
Footswitch (Sélecteur au pied).....	29

**G**

GainFinder.....	58
Gateway (Passerelle).....	41
Groupe DCA.....	90

**H**

Heure d'été (heure avancée).....	42
Horloge interne.....	42

**I**

Indicateur de niveau.....	14
Informations de fichier.....	18
Informations de licence.....	43
Informations de version.....	43
Initialiser (mémoire interne).....	93
Initialiser (NY64-D).....	94
IP address (Adresse IP).....	41

**L**

Lecture.....	15
Liaison stéréo.....	57
Library (Bibliothèque).....	8

**M**

Menu.....	10
Menu de l'écran CUSTOM FADER BANK.....	32
Menu de l'écran EQ.....	63
Menu de l'écran OMNI OUT.....	34
Menu de l'écran RECORDER.....	19
Menu de l'écran SAVE/LOAD.....	23
Menu de l'écran SCENE.....	13
Mode 1-knob EQ.....	60
Mode de lecture.....	18
MP3.....	15

**O**

OMNI OUT.....	34
Oscillator (Oscillateur).....	21

**P**

Peak Hold (Maintien de crête).....	14
Phase.....	58
Point de mesure.....	14
Preset.....	8
Prise PHONES.....	20

**S**

Scene.....	11
Section CH STRIP.....	47
Section FADER.....	49
Subnet mask (Masque de sous-réseau).....	41

**T**

Time stamp (Horodateur).....	42
------------------------------	----

**U**

USER DEFINED KEYS.....	27
USER DEFINED KNOBS.....	27

**W**

WAV.....	15
----------	----

## ■ Fonctions et réglages

### A

Accès	
Application des autorisations d'accès .....	46
Attribution de fonctions	
Attribution au sélecteur au pied ...	31
Attribution aux boutons [USER DEFINED KNOBS] .....	31
Attribution aux touches [USER DEFINED KEYS] .....	30

### B

Banque de faders personnalisés	
Configuration .....	32

### C

Copier et coller les paramètres du canal .....	55
CUSTOM FADER BANK	
Rappel .....	32

### E

Égaliseur	
GEQ .....	86
HPF .....	62
LPF .....	62
Mode 1-knob EQ .....	61
Mode manuel .....	61
Enregistrement	
Enregistrement .....	18

### F

Fonctions des boutons et des curseurs .....	10
---	----

### G

Groupes DCA	
Attribution de canaux .....	90

### L

Lecture	
Fichiers sur un périphérique de stockage USB .....	19

### M

Modification d'une Preset .....	9
Modification d'une Scene .....	12

### R

Rappel d'une Preset .....	9
Rappel d'une Scene .....	12
Recall Safe	
Utilisation de la fonction Recall Safe .....	38

### Réglage

AUTOMIXER .....	75
Calibrage des faders .....	96
Compresseur .....	66
Couleurs de canal .....	97
Écran PREFERENCE .....	26
Effets .....	68
Effets d'insertion .....	68
Entrée .....	16
Gate .....	64
Liaison stéréo, source d'entrée ...	58
Niveau SEND FROM .....	88
Niveau SEND TO AUX .....	73
Oscillateur .....	21
Réglage du niveau d'envoi .....	89
Sortie .....	17

### V

Vérification des signaux d'entrée ....	20
--	----

## TF5

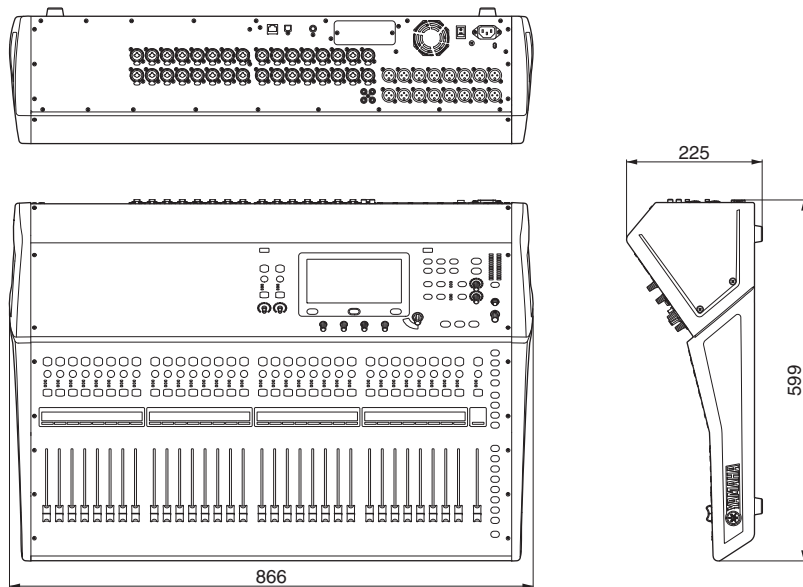

## TF3

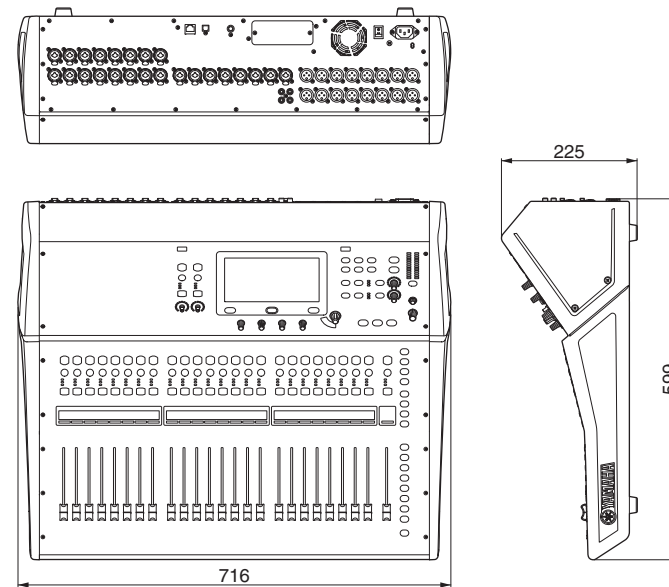

## TF1

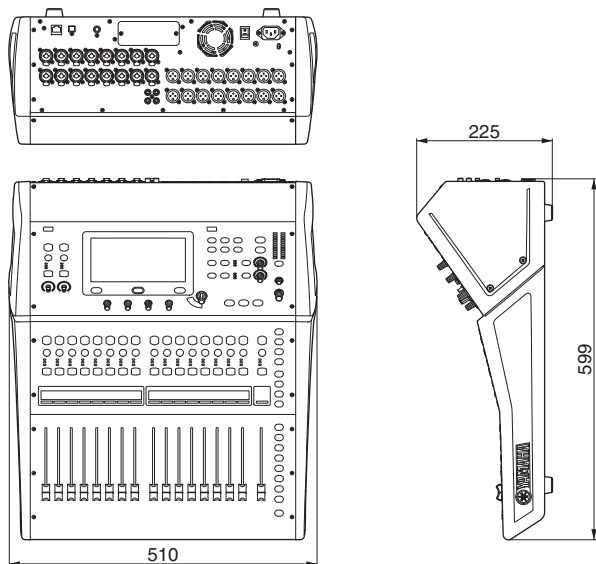

## Montage en rack de TF1 (14U)

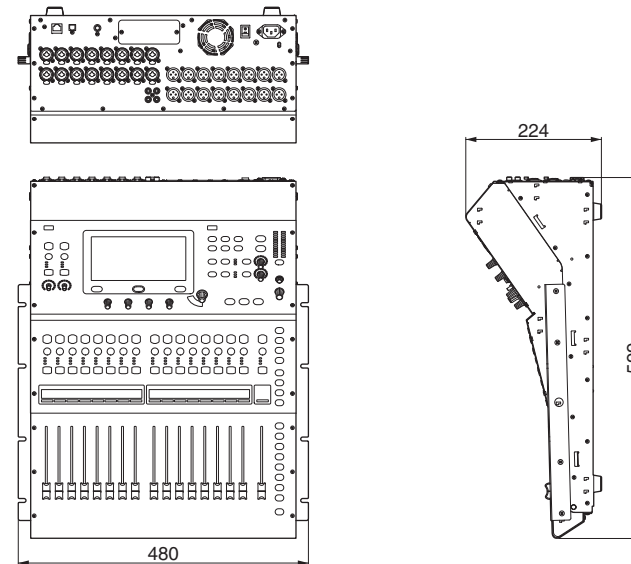

Unité : mm

**TF-RACK**

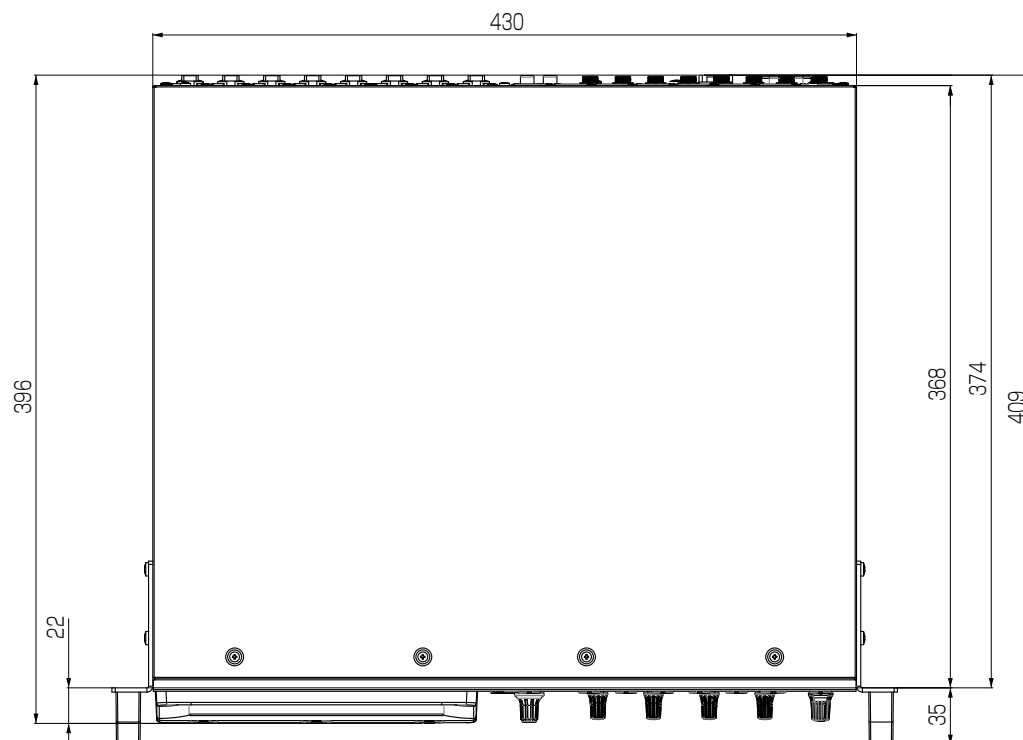

Unité : mm



# Diagramme des blocs

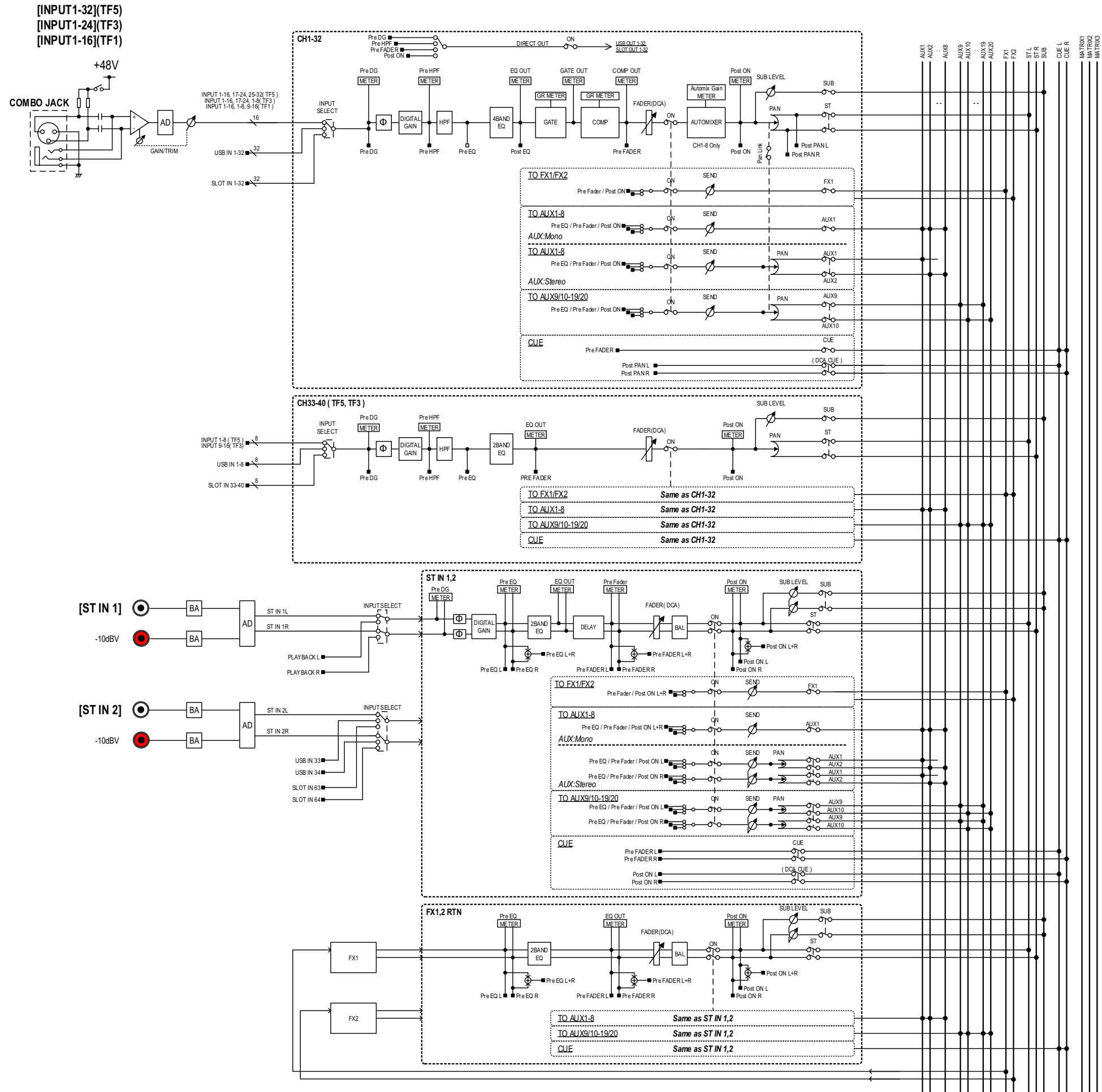

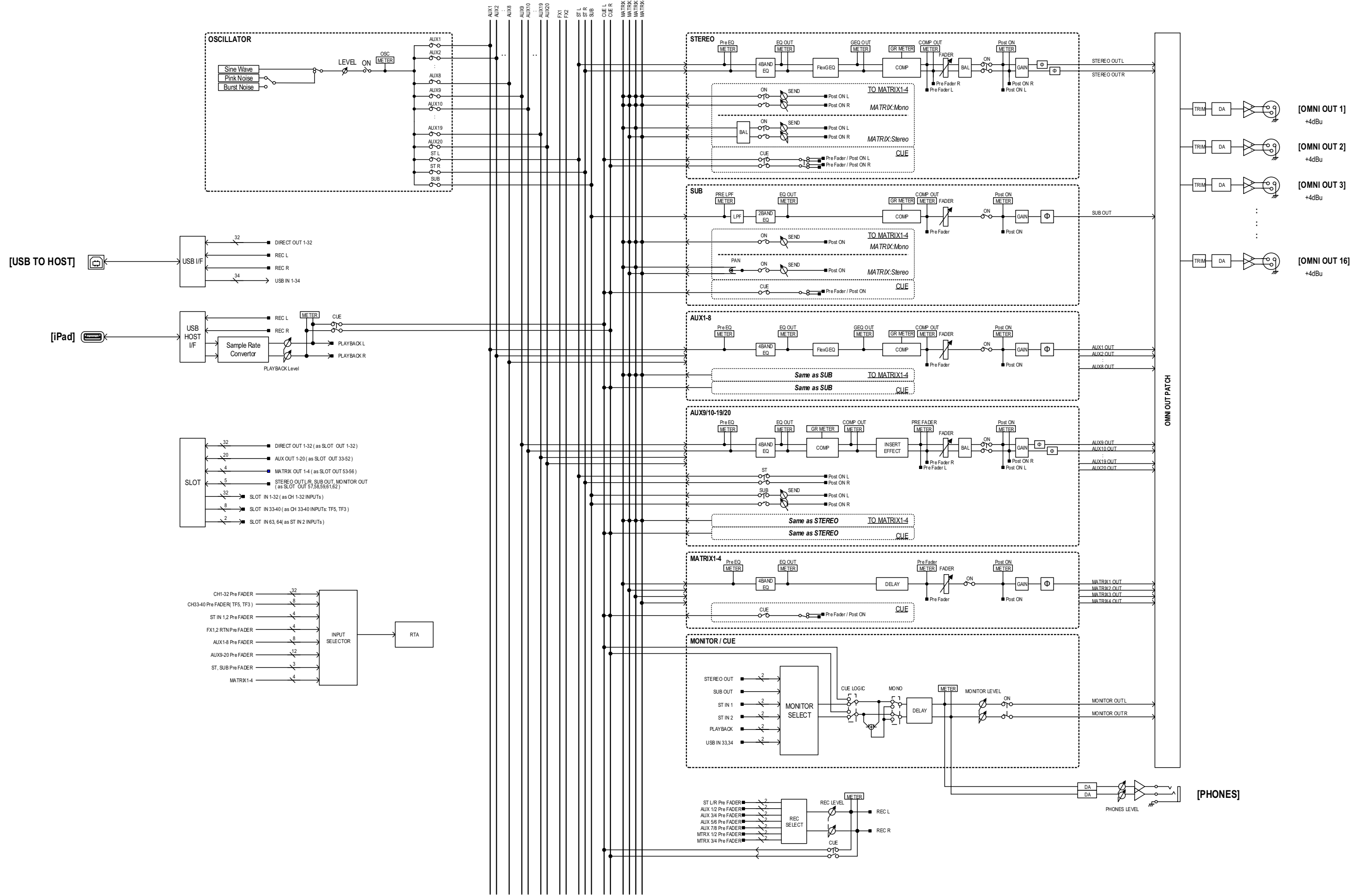

**TF5,3,1 Mixer Block Diagram 2/2**

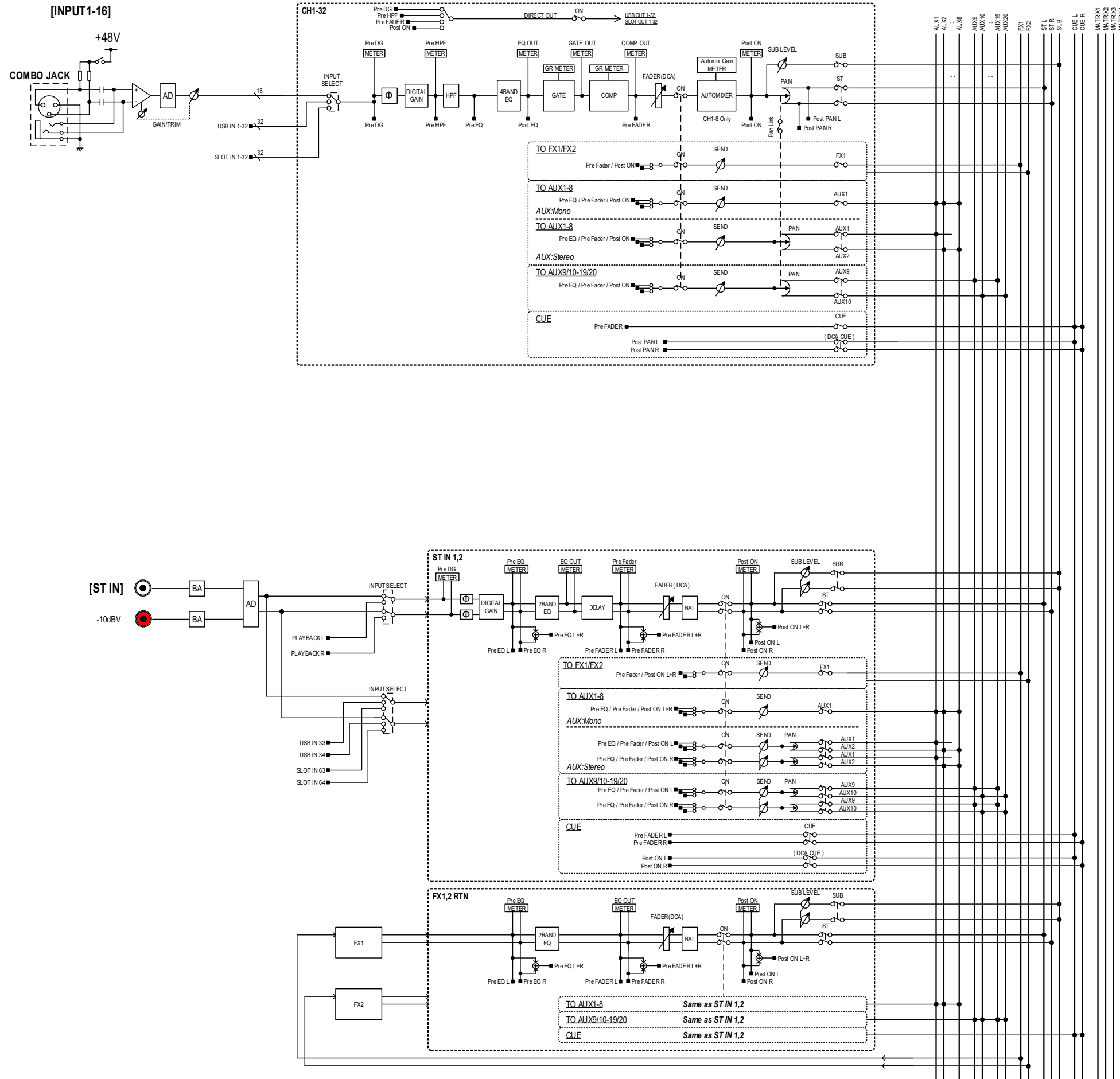

TF-RACK Mixer Block Diagram 1/2

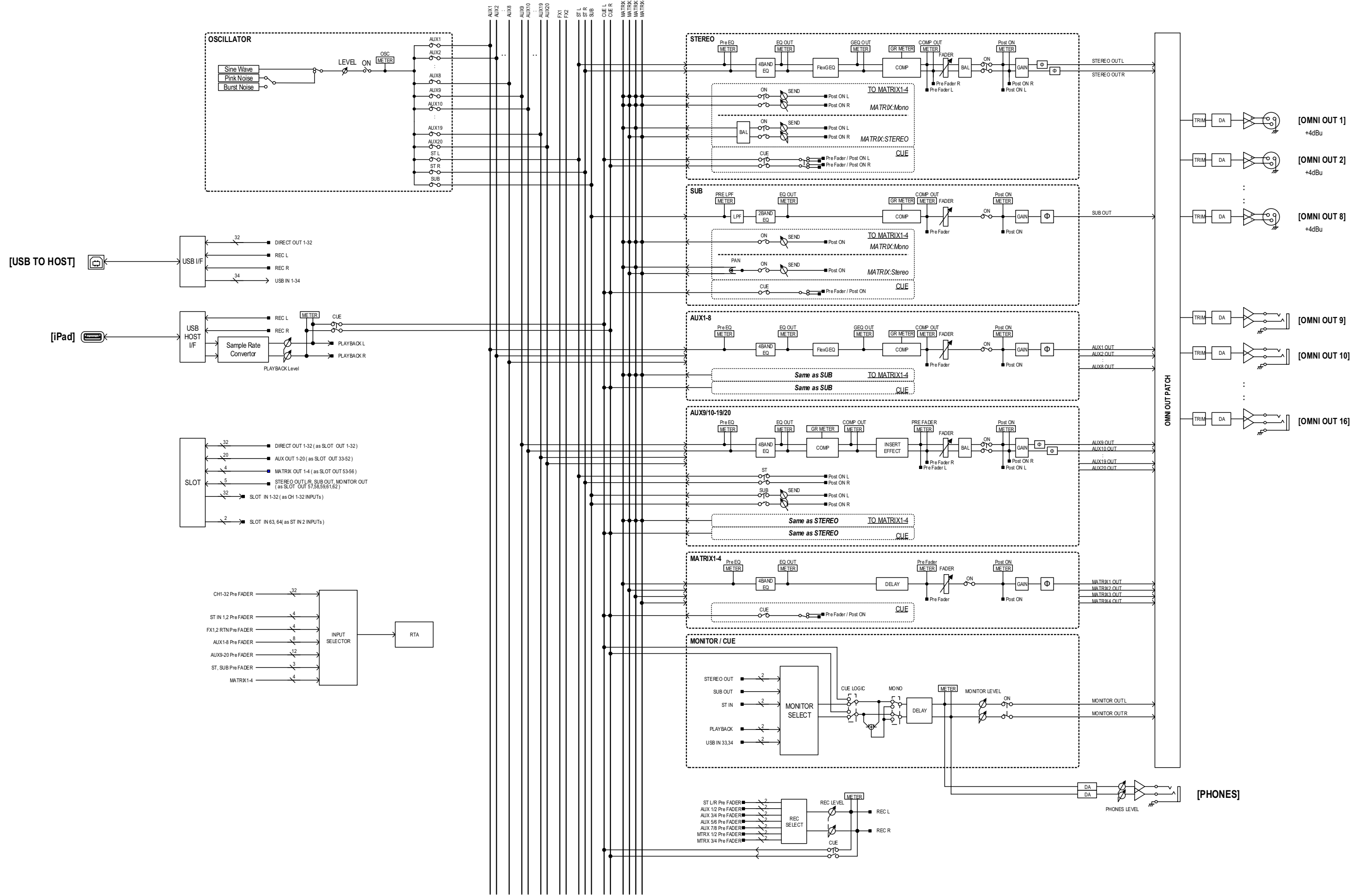

TF-RACK Mixer Block Diagram 2/2

Yamaha Pro Audio global website  
<http://www.yamahaproaudio.com/>  
Yamaha Downloads  
<https://download.yamaha.com/>

Manual Development Group  
© 2015 Yamaha Corporation

Published 03/2019 CR-10